

CATÁLOGO ENTERPRISE



Lightera

En Lightera estamos comprometidos a construir un futuro más sostenible.

Reconocemos el impacto ambiental de nuestras operaciones y la importancia de la gestión del ciclo de vida de nuestros productos. Además de cumplir con la legislación ambiental aplicable, priorizamos acciones orientadas a los Objetivos de Desarrollo Sostenible (ODS) alineados con nuestra estrategia.

Este compromiso impulsa **iniciativas enfocadas en la reducción del uso de recursos naturales** y emisiones de carbono, en la optimización de la eficiencia energética y en la promoción de la circularidad, contribuyendo a un **futuro de menor impacto ambiental**.

Catálogos alineados con nuestro compromiso

Todos nuestros catálogos han sido ideados y desarrollados buscando la reducción del uso de papel. Este catálogo, además de estar impreso en material reciclado, tiene un menor número de páginas que el anterior, pero con más contenido, ya que es interactivo y dinámico. Además, utiliza tecnología de códigos QR para evitar reimpressiones, con gran parte de las actualizaciones realizadas digitalmente, como es el caso de códigos, especificaciones técnicas y más.

De esta manera, tenemos un producto económico y de actualización constante, sin necesidad de nuevas producciones. Bueno para nuestros clientes y bueno para el planeta. Juntos, haremos la diferencia.



Obtenga más información sobre el grupo escaneando el código QR.

Utilizar el código QR es fácil y sencillo.
Siga los pasos a continuación y descúbralo.



1. Active la cámara de su teléfono móvil y apunte con ella al código, visualizándolo en la pantalla.



2. Mantenga el móvil así hasta que lea el código y muestre un enlace en el que se pueda hacer clic.



3. Seleccione el enlace y visite el sitio indicado por el código QR.



4. ¡Ya está! Ahora es fácil consultar el contenido de Lightera.



 **LASERWAY** 14

 **ITMAX** 26

 **DATAWAVE** 44

TeraLAN 54

GigaLAN 64

MultiLAN 72

Para su negocio



HOTELES



HOSPITALES



ENTERPRISE



EDUCACIÓN



FINANZAS



CENTRO DE DATOS



LOGÍSTICA



AGRONEGOCIOS



SMART CITY



INDUSTRIA

.....80

OTROS PRODUCTOS 120



Lightera

Creating brighter
connections

Furukawa Electric LatAm ahora es Lightera

Durante décadas, nos desafiamos y evolucionamos en un mercado en constante transformación. Ahora, damos un paso más hacia el futuro: **Furukawa Electric Fiber and Cable, Furukawa Electric LatAm y OFS se integran en una nueva y única marca global: Lightera.**

Lightera nace con el propósito de crear conexiones más inteligentes y sostenibles, promoviendo la innovación y nuevas posibilidades en todo el mundo. La integración de los recursos de las 3 unidades de negocio que forman Lightera nos hace más creativos y flexibles, posicionándonos como agentes de la transformación y evolución del mercado.

No solo estamos conectados, sino comprometidos con las realidades regionales y sus necesidades. Esto significa que, independientemente de dónde te encuentres, tendrás acceso a experiencia y soluciones innovadoras de clase internacional.

Estamos preparados para liderar la próxima ola de innovación. Nuestra misión es construir comunidades más prósperas y conectadas a través de soluciones innovadoras impulsadas por tecnologías ópticas.

Entra en la era de la conectividad GLOBAL inteligente.



lightera.com

Construimos comunidades más brillantes y conectadas al proporcionar soluciones innovadoras impulsadas por tecnologías ópticas.

Ofrecemos un portafolio integral de soluciones de infraestructura de comunicación que atienden a diversos mercados, incluidos centros de datos, industrias, oficinas, operadores y servicios, en todos los niveles de aplicación.

Conoce nuestro portafolio

EYON

EyOn es una solución avanzada de monitoreo que ofrece visibilidad en tiempo real e información predictiva para redes ópticas, utilizando tecnología IoT.

ITMAX

ITMAX ofrece una solución de Data Center diseñada para proporcionar excelencia, seguridad y consultoría integral que te apoya desde el inicio hasta el final del proyecto. Todo esto viene acompañado de soporte especializado ágil e inmediato.

EASYFIBER

Easyfiber es la solución de Lightera para redes de distribución y acceso, brindando practicidad para garantizar el buen funcionamiento y la rápida expansión de tu negocio. Conectividad óptica más rápida en la activación de red y más económica en la inversión.

GOCLICK

GoClick ofrece conectores de instalación rápida y sin herramientas para la construcción de redes ópticas (FTTB/FTTH). Con opciones versátiles para atender diversas necesidades, simplifica las instalaciones en oficinas, campus y complejos residenciales.

ENERGÍA

Infraestructura completa de red inteligente para empresas de servicios públicos, integrando fuentes de energía renovable y automatización.

¿Por qué elegir Lightera?

INNOVACIÓN | Tecnología sin fronteras.

Nuestras inversiones en Investigación y Desarrollo garantizan que las soluciones del mañana se creen hoy.

EXCELENCIA | Calidad certificada y dominio operativo.

Cumplimos y superamos los estándares globales para ofrecer soluciones de clase mundial.

CONECTIVIDAD

Conectividad más allá de la infraestructura, permitiendo la transformación digital desde los centros de datos a las redes, construimos las bases para el futuro.

SOSTENIBILIDAD

Un verdadero compromiso con las comunidades y el medio ambiente, porque un mundo más brillante sólo es posible si se construye responsablemente.

INTERCAMBIO DE CONOCIMIENTOS

Un compromiso de aprender juntos a través de la unión de nuestras empresas e iniciativas como Lightera Academy, empoderamos a las personas con conocimiento.

PERSONAS | La razón detrás de todo lo que hacemos.

Porque cada innovación, cada conexión y cada solución está diseñada para mejorar vidas.

Lightera Sostenible

Conozca uno de los principales programas sostenibles de Lightera, que lleva más de 10 años recopilando materiales de cableado estructurado desechados y preservando el medio ambiente.

Programa Green IT Lightera*

**Su empresa
conectada con
el planeta.**

El programa cuenta con apoyos y ventajas para impulsar iniciativas sostenibles en su empresa, desde la correcta disposición de cables que ya han completado su ciclo de vida hasta acciones para proteger el medio ambiente, valorando el compromiso con el bienestar del mundo.

*Programa disponible en Argentina y Colombia.

Acciones del programa:



Reciclaje de materiales



Disminución en el uso de recursos no renovables



Ahorro de energía y recursos naturales



Protección del medio ambiente y de la salud humana



Nuevos productos centrados en la sostenibilidad

Obtenga más información a través del Código QR.

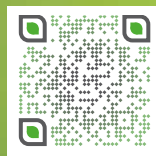

Luminando nuestro compromiso con la excelencia.

Nuestras certificaciones reflejan nuestra dedicación inquebrantable a la calidad. Con estándares reconocidos globalmente en cada etapa, nuestros procesos y tecnologías garantizan soluciones confiables y de alto rendimiento. Estas certificaciones aseguran que cumplimos con las más altas expectativas de la industria, mientras nos mantenemos comprometidos con la sostenibilidad y la mejora continua.

CERTIFICADO ISO 45001

Sistema de Gestión de Salud y Seguridad Ocupacional en Curitiba (Brasil).

CERTIFICADO ISO 9001

Prácticas de Gestión de la Calidad en Augsburg (Alemania), Avon (EE. UU.), Curitiba (Brasil), Brøndby (Dinamarca), Carrollton (EE. UU.), Norcross (EE. UU.), Somerset (EE. UU.), Sturbridge (EE. UU.), Tánger (Marruecos), Berazategui (Argentina), Santa Rita do Sapucaí (Brasil), Sorocaba (Brasil), Campinas (Brasil).

CERTIFICADO ISO 14001

Sostenibilidad Ambiental en Curitiba (Brasil) y Carrollton (EE. UU.).

CERTIFICADO ISO 13485

Certificación en fabricación de grado médico en Avon (EE. UU.).

CERTIFICADO TL 9000

Sistema de Gestión de la Calidad en Carrollton (EE. UU.).

AFILIACIONES

Lightera también tiene una participación activa en los principales organismos y comités de las áreas en las que operamos en América Latina, trabajando no solo de manera individual como empresa, sino también de forma colectiva, en busca de mejoras para el mercado y el desarrollo tecnológico.



Tecnología Lightera

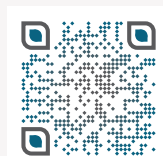

Acceda al Código QR

Obtenga más información sobre la innovación y la calidad de los productos certificados Lightera.

Cables de cobre

La norma ANSI/TIA 568 fue publicada en 1991 por la TIA (Telecommunications Industry Association) y fue la primera norma estadounidense creada para sistemas de cableado estructurado.

Para entregar un sistema de cableado flexible y fiable, capaz de ser utilizado por equipos de diferentes fabricantes y facilitar la expansión de redes, Lightera sigue los estándares de más alta calidad.

Tipos de cableado de cobre

Cat 5e	100 MHz	1 Gbps	Hasta 100m
Cat 6	250 MHz	1 Gbps	Hasta 100m
Cat 6A	500 MHz	10 Gbps	Hasta 100m
Cat 8	2000 MHz	25 e 40 Gbps	Hasta 30m

Fibra óptica

La conexión por fibra óptica es una evolución de la conexión metálica en muchos aspectos, como mayor capacidad de transmisión de datos, mayor distancia y menor latencia. Existen dos grandes grupos de tecnología de fibra óptica: las fibras Monomodo, para aplicaciones PONLAN de corta y media distancia o para aplicaciones de Banda Ancha (FTTx) de largas distancias.

Fibra Multimodo

Actualmente en desuso, las fibras ópticas multimodo OM1-MM y OM2-MM fueron las pioneras en esta categoría de tecnología, satisfaciendo las demandas de las redes sociales con velocidades de transmisión de 1Gbps.



Con la popularización de la fibra óptica, esta tecnología se desarrolló para las fibras ópticas multimodo OM3, OM4 y OM5, la más actual de las cuales se conoce en el mercado como OM5-LaserWave/FLEX Wideband. La fibra multimodo de 50µm es capaz de ofrecer un rendimiento aún mayor, permitiendo un tráfico de transmisión de 400/800 Gbps.

Vea a continuación el desempeño de las fibras ópticas multimodo con tecnología SWDM.

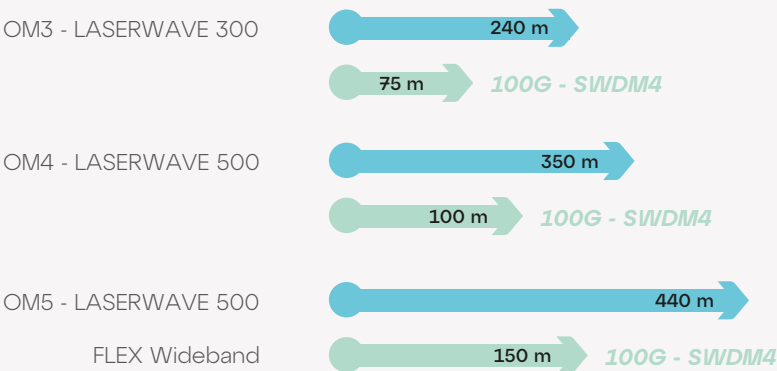

Fibra Multimodo OM5

Además de ser totalmente compatible con las aplicaciones actuales de fibra multimodo, el nuevo modelo ha sido desarrollado y caracterizado para soportar la tecnología SWDM (Short Wavelength Division Multiplexing), lo que permite transmitir simultáneamente cuatro longitudes de onda en una sola fibra óptica multimodo.

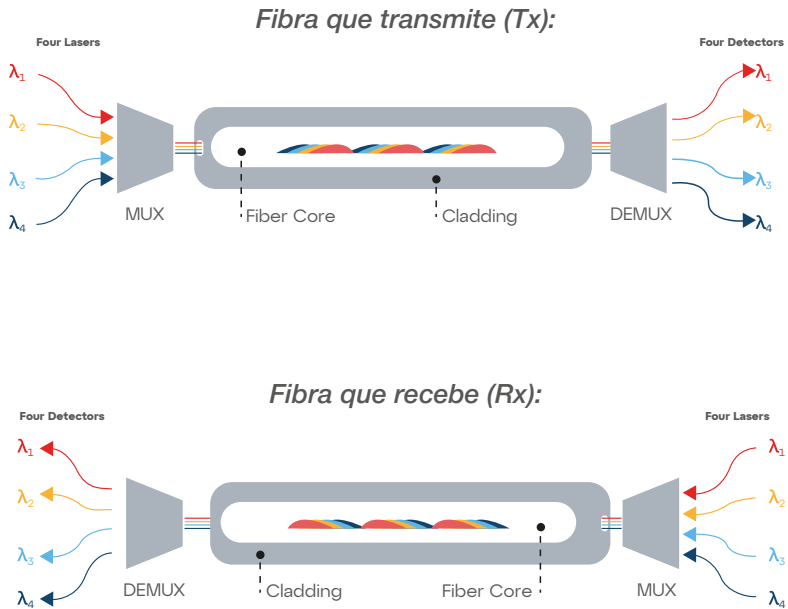

Con su tecnología, OM5 permite el uso de un solo canal (fibra) para la transmisión en múltiples longitudes de onda, dentro del rango de 850 nm a 950 nm. La capacidad de transmisión se multiplica por la cantidad de longitudes de onda utilizadas.

Actualmente, se definen cuatro longitudes de onda para el uso de SWDM. Por lo tanto, diferentes contenidos pueden viajar en el mismo medio sin ser interferidos. Para recopilar y filtrar la información contenida en cada rango de longitud de onda, Lightera indica, respectivamente, los equipos MUX y DEMUX, ambos transceptores.



Fibra Monomodo

Convencional (G.652.B)

Presentan excelente rendimiento y bajo coeficiente de atenuación en las bandas de transmisión O (1260 - 1360 nm), C (1530 - 1565 nm) y también banda L (1565 - 1625 nm).

Redes de datos, acceso y larga distancia.

“Low Water Peak” (G.652.D)

Permite la expansión futura de la red a nuevos usuarios a través de CWDM en hasta 16 canales. Tiene un 50% más de capacidad de transmisión que las fibras monomodo convencionales. Su bajo coeficiente de atenuación en el pico de absorción de agua (1383 ± 3 nm) garantiza un uso adicional en la banda E (1360 - 1460 nm), así como en todas las demás bandas de transmisión (1270 - 1610 nm).

Redes metropolitanas y de acceso.

“Insensible a la pérdida por Macrocurvatura” (G.657)

Funciona con valores bajos de pérdida de curvatura a lo largo del espectro de transmisión, de 1260 - 1625 nm. También permite el plegado en diámetros de hasta 15 mm, generando pérdidas máximas de 0,5 dB - 1625 nm y 0,2 dB - 1550 nm.

Redes de acceso FTTH (Fiber-To-The-Home) y redes locales.

¿Qué es Laserway?

¡Laserway es una solución de red completa para su negocio!

La solución Laserway combina una red pasiva moderna, priorizando la facilidad de instalación, la modularidad y la optimización de la infraestructura. Se adapta a los escenarios de red más variados, ya sea en entornos nuevos o existentes.

Ventajas de la Solución Laserway:



Innovación y Tecnología



Red Eficiente y Sostenible



Tecnología a Prueba de Futuro



Infraestructura Flexible



Seguridad Lógica y Física



Operación Optimizada

¡Su red,
más limpia y
sostenible!

Simulación de ocupación de conductos:

Infraestructura de Switches



- 98 cables CAT. 6
- Masa por cable: 42 kg/km
- Total 100 m = 441,6 kg

Infraestructura Laserway



- 7 cables MPO precon 8 FO
- Ocupación <96%
- Masa por cable: 40 kg/km
- Total 100 m = 28 kg



- 30 cordones SC Pre-con 01F
- Ocupación <87%
- Masa por cable: 10 Kg/Km
- Total en 100m = 30kg



¿Por qué adoptar la solución Laserway?

Control y supervisión de su red POL (Passive Optical LAN), combinados con economía y convergencia.

Más zonas de trabajo, más habitaciones de hotel, más camas de hospital, más productividad para su empresa. Usted reduce costos, ahorra energía y centraliza el control del ancho de banda al tiempo que reduce la infraestructura.

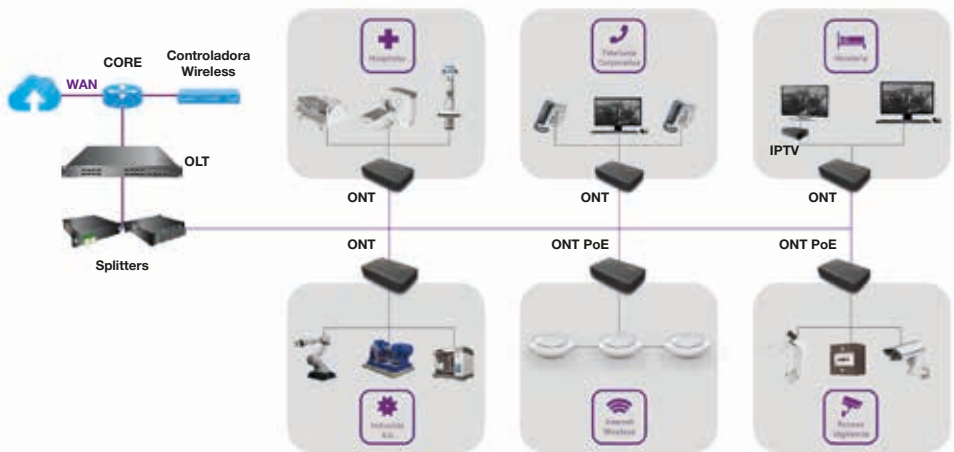

Imágenes ilustrativas

La solución permite optimizaciones de hasta*:

70 %

de ahorro en cables

35 %

de ahorro en racks

70 %

de ahorro energético

80 %

de ahorro en plásticos

70 %

de ahorro en espacio

95 %

de ahorro en PUERTOS

¡Calcule y pruebe!

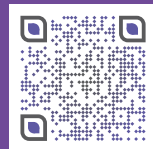

*Los montos pueden variar de acuerdo con cada proyecto.

Laserway



Existe un camino mejor.

- Línea LGX
- Divisores Ópticos
- Cordones Ópticos
- Equipo
- Accesorios de conexión
- Racks Enterprise

Solución óptica activa y pasiva completa que se adapta a **todo tipo de negocio.**

Prepare a su empresa tanto para los retos del presente como para los del futuro.



CONCENTRADOR ÓPTICO STANDALONE GPON 3508

El OLT (Optical Line Terminal) 3508 es un dispositivo utilizado como concentrador de red en la Solución Laserway, capaz de proporcionar 4 interfaces ópticas de enlace ascendente con velocidades de hasta 10 Gbps. Esta plataforma permite funcionalidades de conmutación de agregación con las funcionalidades de conmutación y enrutamiento de Capa 2 y Capa 3 en la misma plataforma, simplificando así la arquitectura de la red, permitiendo una mayor fiabilidad en la entrega de datos.



MÓDEM ÓPTICO INDUSTRIAL GPON LD510-20B

Está diseñado para aplicaciones en instalaciones Industriales y ambientes críticos que requieren características más robustas, como carcasa metálica con protección IP30 y rango de temperatura de funcionamiento extendido. Cuenta con 2 puertos Giga Ethernet y operación Layer 2.

MÓDEM ÓPTICO INDUSTRIAL GPON LW510-40BP

El ONU Industrial GPON LW510-40BP es un equipo para redes PON utilizado como terminal de acceso en instalaciones industriales y/ o entornos críticos, siendo responsable de convertir la señal óptica de la red GPON (estándar ITU-G.984x) en una señal eléctrica (Ethernet).



ACCESORIOS:



MÓDULO SFP+ 10 GIGA
UPLINK



MÓDULO SFP GPON
1490NM SC-UPC



FUENTE DE ALIMENTACIÓN DE AC/
DC PARA CONCENTRADOR ÓPTICO
STANDALONE GPON 3508 / 3516



MÓDEM ÓPTICO GPON LW710-40BP

El ONT GPON LW710-40BP es un equipo terminal compatible con el estándar ITU-T G.984.

Tiene 4 puertos de datos Gigabit Ethernet 10/100/1000 Base-T con soporte Power over Ethernet (PoE), y puede proporcionar energía eléctrica y conectividad de datos en un solo cable Ethernet. Admite tasas de hasta 1,25 Gbps de subida y 2,5 Gbps de bajada.

MÓDEM ÓPTICO GPON LW110-44B

La ONU LW110-44B es ideal para aplicaciones en oficinas para soluciones PON LAN.

Proporciona a los usuarios la capacidad de acceso a Internet y el servicios de voz de alta calidad. Permite la conexión de 4 puertos de datos y 4 de voz, además de la configuración de VLAN en cada puerto.

Para aplicaciones en sistemas IP convergentes.



CONCENTRADOR ÓPTICO CHASIS NOKIA 7360 ISAM FX-4

Ofrece soporte para GPON (Gigabit Passive Optical Network) y la nueva generación de tecnologías PON (XGS-PON, TWDM-PON y 25GS-PON). Permite la ejecución de todos los servicios, incluidos voz, datos, vídeo, Wi-Fi backhaul, seguridad, vigilancia y automatización de edificios gracias a su capacidad y conectividad, sin limitaciones, para cada interfaz de usuario.

ONT GPON G-010P-A NOKIA

Diseñado para ofrecer velocidades del orden de gigabits en un ambiente de LAN Óptica Pasiva (POL, Passive Optical LAN), proporciona una interfaz de usuario Gigabit Ethernet (GigE) y ofrece una experiencia premium para todos los servicios, incluidos voz, datos y vídeo.

Esta ONT realiza la terminación de una interfaz de fibra totalmente compatible con el estándar GPON.





ONT GPON G-040P-Q NOKIA

Diseñado para entregar velocidades de gigabit en un ambiente de LAN óptica.

La ONT G-040P-Q proporciona cuatro interfaces de usuario Gigabit Ethernet (GigE) y ofrece una experiencia de servicio premium para todos los servicios, incluidos voz, datos y vídeo. Este ONT realiza la terminación de una interfaz de fibra totalmente compatible con el estándar GPON.

ONT XS-010X-Q NOKIA

El Terminal de Red Óptica ONT XS-010X-Q está diseñado para ofrecer velocidades de 10 gigabits en un ambiente de LAN Óptica Pasiva (POL, Passive Optical LAN). El dispositivo proporciona una interfaz de usuario Ethernet Multi-Giga (1G/2.5G/10G) y ofrece una experiencia de servicio premium para todos los servicios.



ONT GPON G-240G-E NOKIA

El Terminal de Red Óptica, ONT G-240G-E es una solución de red distribuida por GPON (red óptica pasiva de gigabit). El dispositivo ofrece servicios triple play, voz, vídeo y datos que mejoran la experiencia del usuario. Está diseñado para aprovechar las galardonadas plataformas de gestión de Nokia. También admite servicios de voz mediante plataformas basadas en TR-069.

ONT XGS-PON U-490XP-P NOKIA

El Terminal de Red Óptica ONT U-490XP-P está diseñado para ofrecer velocidades de gigabit en un ambiente de LAN Óptica. El dispositivo proporciona cuatro PUERTOS POTS, una interfaz de usuario Ethernet 10G y ocho Gigabit Ethernet (GigE) y ofrece una experiencia de servicio premium para todos los servicios, incluidos voz, datos y vídeo.



TRANSCEIVER SFP XGS-PON PARA ONT U-490XP-P NOKIA

ONU óptica pasiva simétrica de 10 Gigabit.

Gestione remotamente su red Laserway

LASERWAY MANAGER



Descubra nuestro software de gestión y aprovisionamiento de redes LAN ópticas (POL). Los sistemas disponen de interfaces gráficas fáciles de usar para facilitar la configuración y gestión de los equipos.



POL COMMAND CENTER NOKIA



SOPORTE PREMIUM 24X7

El Servicio de Soporte Premium 24x7 es un servicio posventa cuyo objetivo es prestar soporte técnico remoto a cualquier hora del día, los 7 días de la semana, considerando los niveles de servicio y la gravedad de la incidencia.

Los clientes de Lightera con el Servicio de Soporte Premium 24x7 serán priorizados en relación a los servicios de soporte estándar y serán atendidos remotamente a través de comunicación telefónica y/o por internet, con conexiones de voz y video, conferencias online, uso compartido de escritorio y transferencia de archivos.

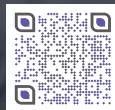

START-UP LOCAL

VÁLIDO PARA EQUIPOS
LIGHTERA O NOKIA



START-UP REMOTO

VÁLIDO SÓLO PARA
EQUIPOS LIGHTERA



El servicio de start-up local o remoto incluye una reunión de kick-off y reuniones de seguimiento durante el proyecto, hasta la fecha acordada y aprobada para la realización del servicio.

Hasta 32 horas que componen el paquete de servicios se dividen en actividades como:



Instalación del software;



Creación de planes de servicio vía CLI (interfaz Interface) y/o software;



Presentación de las configuraciones al equipo técnico del cliente;



Configuración inicial de la OLT;



Apoyo en la validación de los servicios preacordados;



Presentación de las principales rutinas de operación y análisis de la red.

Complemente la Solución LASERWAY con los Productos:

DATAWAVE | TERALAN | GIGALAN

DIO TERALAN ENTERPRISE 48F

Bandeja metálica para fibra óptica de hasta 48 posiciones con norma LGX para uso en sistemas de fusión mediante bandejas de empalme o preconectorizado. Adecuada para la terminación de cables que contienen fibras aisladas.

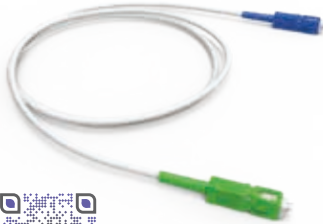

CABLE ÓPTICO MONOFIBRA D3

El cable óptico conectorizado es un cable óptico de monofibra con amortiguación apretada con conectores ópticos en ambos extremos.

CABLE TRONCAL DE SERVICIO CONECTORIZADO 8F

Cable óptico 12F completamente seco conectado con conector multifibra, para la interconexión entre armarios y puntos de conexión lgx.



PATCH CORD DÚPLEX

El cable óptico conectorizado está compuesto por un cable óptico dúplex con recubrimiento apretado con conectores ópticos en ambos extremos.

DIVISOR ÓPTICO MODULAR DE 19"

Los divisores ópticos son componentes pasivos que realizan la división de la señal óptica en una red PON. Consisten en una o dos entradas y N salidas.

El divisor modular de 19" está desarrollado específicamente para aplicaciones plug-and-play, estando totalmente preconectorizado y apto para su fijación a estructuras de 19" mediante tornillos. Tienen una guía en la parte delantera, para enrutar los cables.



DIVISOR ÓPTICO MODULAR LGX

Los divisores ópticos son componentes pasivos que realizan la división de la señal óptica en una red pon. Consisten en una o dos fibras de entrada y N fibras de salida, que dividen la potencia de la señal óptica proporcionalmente entre ellas, caracterizándolas como divisores equilibrados.

Solución de fibra imperceptible



Internet accesible desde cualquier lugar.



Garantía de rendimiento en todos los ambientes.



Mantiene el aspecto original del espacio.



Instalación fácil y rápida.



InvisiLight®

InvisiLight.
Lo invisible nos conecta.

El Módulo InvisiLight tiene la versatilidad suficiente para ser utilizado como punto de terminación óptico (PTO). El módulo se suministra con 440 metros de fibra 0,9 y 1,5 metros de cordón, permitiendo la conexión con la ONT.





PANEL DE CONEXIÓN MODULAR LGX



Accesorio utilizado en salas de telecomunicaciones (espejo o interconexión) y para la distribución de servicios en sistemas horizontales.

DIO DIRECTO/REVERSO LGX Casete

Módulos preconectorizados compatibles con el estándar LGX para dividir conectores multifibra para conectores monofibra.



ACCESORIOS:



KIT 3X DE PLACAS LGX DE 6 POSICIONES PARA RJ-45 - BLINDADO

Ver todas las placas LGX



1 POSICIONE

PUNTO DE CONEXIÓN LGX

Permite la organización entre las conexiones del cableado estructurado a través del montaje de casetes o placas LGX de forma escalonada.



4 POSICIONES

CAJA DE CONEXIÓN

La Caja de conexión es un producto que hace la transición entre el ala del edificio y el alojamiento del cliente. La caja de conexión incluye un adaptador SC, que permite la conexión de fibra aislada que se origina en la línea InvisiLight (el módulo se vende por separado) Cordón multifibra de la misma línea.

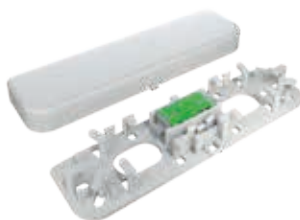



GABINETE CERRADO ENTERPRISE

Gabinete Enterprise con puertas laterales individuales (desmontables y con cierre), estructuras ajustables en profundidad, entrada de cables desde la parte superior e inferior (cubiertas incluidas), estructuras verticales con orificio de 1/2U y numeración de U's; pines de puesta a tierra en las puertas, paneles superior e inferior y laterales para la puesta a tierra junto a la estructura del bastidor. Se suministra ensamblado.

GABINETE CERRADO ENTERPRISE CON ORGANIZADORES VERTICALES

Gabinete Enterprise con puertas laterales individuales (extraíbles y con cierre), organizador de cables, estructuras ajustables en profundidad, entrada de cables desde la parte superior e inferior (cubiertas incluidas), estructuras verticales con orificio de 1/2U y numeración de U. Se suministra montado.



RACK CERRADO DE PARED ENTERPRISE

- Gabinete cerrado con puerta frontal (removible) en vidrio y sistema de cierre con llave;
- Tapas laterales de fácil retirada;
- Entrada y salida de cables por la parte superior y la base del bastidor;
- Soporta hasta 17Kg, distribuidos en su estructura;

RACK ABIERTO ENTERPRISE

Rack abierto de 19", de dos columnas, diseñado para ambientes de densidad media de cables.



ITMAX

- Gabinetes de servidores
- Rack abiertos 2P e 4P
- Organizadores de cables
- Accesorios para rack
- Puntos de conexión ZDA
- Patch Panels angulares descargados
- Canaletas
- GigaLAN canal Cat 6A
- Línea HDX
- Cable óptico
- Service Cable Premium
- Patch cord uniboot



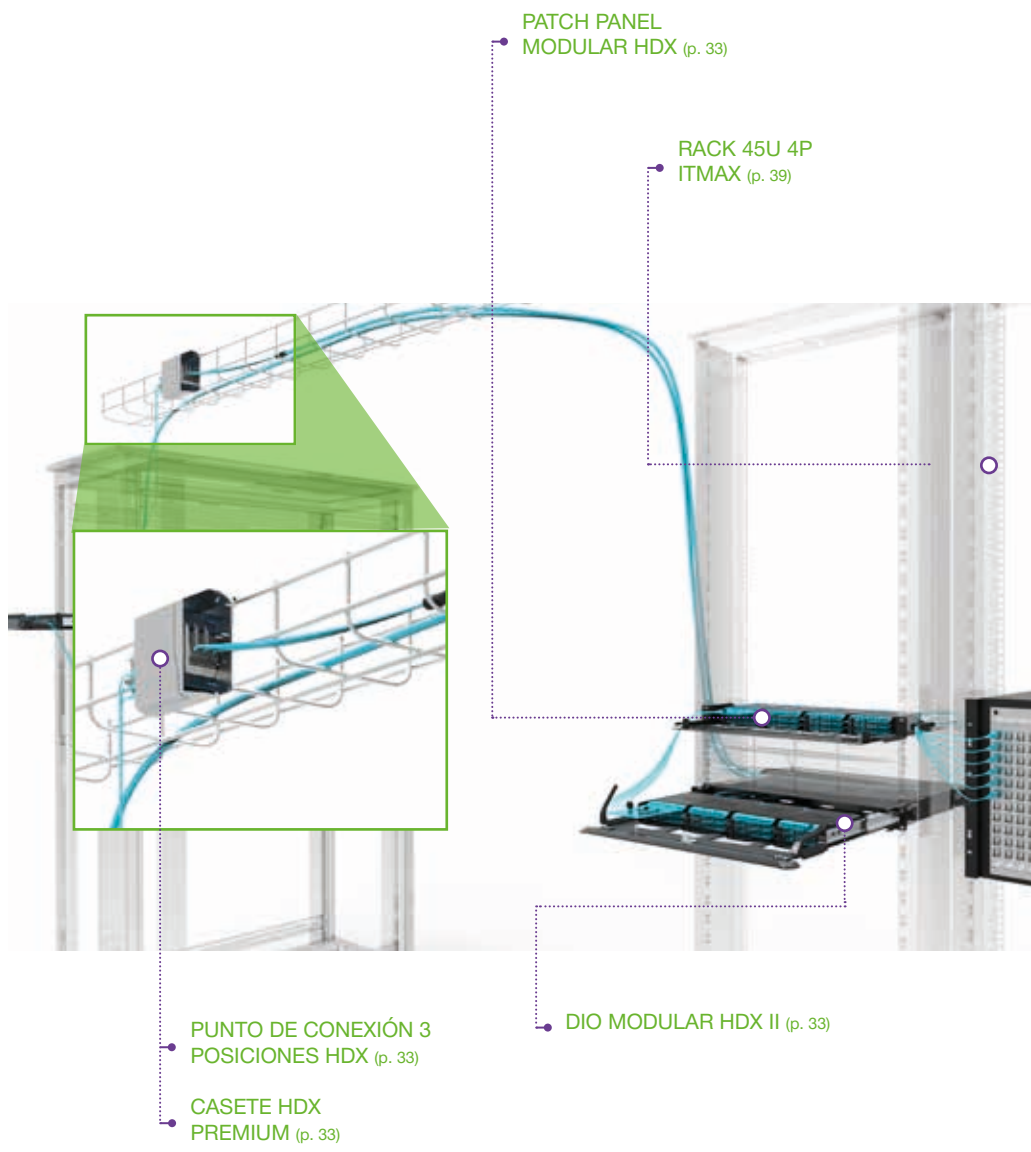

¿Qué es ITMAX?

Productos especialmente desarrollados para servir al mercado de Data Centers con fiabilidad y alta disponibilidad.

En los últimos años se ha producido un aumento sin precedentes del tráfico de información, que ha exigido más capacidad, no sólo en las redes de transmisión, sino también en el almacenamiento, la respuesta y la gestión de Data Centers.

Cuenta con la Solución ITMAX para que su Data Center esté siempre preparado para los desafíos del día a día.

Ventajas de la solución ITMAX:



Alta Disponibilidad

Minimiza riesgos de software



Alta Densidad y Eficiencia Operativa

Costo energético más bajo



Rendimiento

Desempeño y altas tasas de transmisión



Gestión

Plataforma AIM con software de gestión



A Prueba de Futuro

Soluciones modulares que permiten el crecimiento



Soporte y Servicios

Seguimiento de proyectos y Garantía Extendida de 25 años



¿Por qué adoptar la Solución ITMAX?

Los datos de su empresa en buenas manos.

SOLUCIONES DE INFRAESTRUCTURA PARA DIVERSAS APLICACIONES

ENTERPRISE

- IoT
- AI
- E-commerce
- Smart Home
- Smart Office



EDGE

- Supervisión
- Seguridad
- Electrónica
- Automatización de Procesos



HYPERSCALE

- Robustez
- Confianza
- Servicios de Colocación

Solución Óptica

Un Data Center óptico SOPORTA las aplicaciones actuales y futuras, además de proporcionar ganancias de espacio y energía. Vea las innovaciones ópticas de Lightera para su centro de datos.

Solución en Cobre

Soluciones de alto rendimiento para cableado estructurado de cobre que superan los parámetros regulatorios y garantizan el rendimiento en redes de hasta 10 Gbps.

Gestión

Organización y protección del cableado de su Data Center.

Del proyecto al soporte.
De la infraestructura al cableado.
De la instalación a la gestión.

Vea el vídeo de la solución:

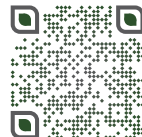

ITMAX Lightera.

ITMAX



Máximo
rendimiento
en el centro
de datos.

Solución completa para
aquellos que no renuncian
a la tecnología y al alto
rendimiento.

Cuando se trata de centros
de datos, la solución tiene
que ser específica y experta.

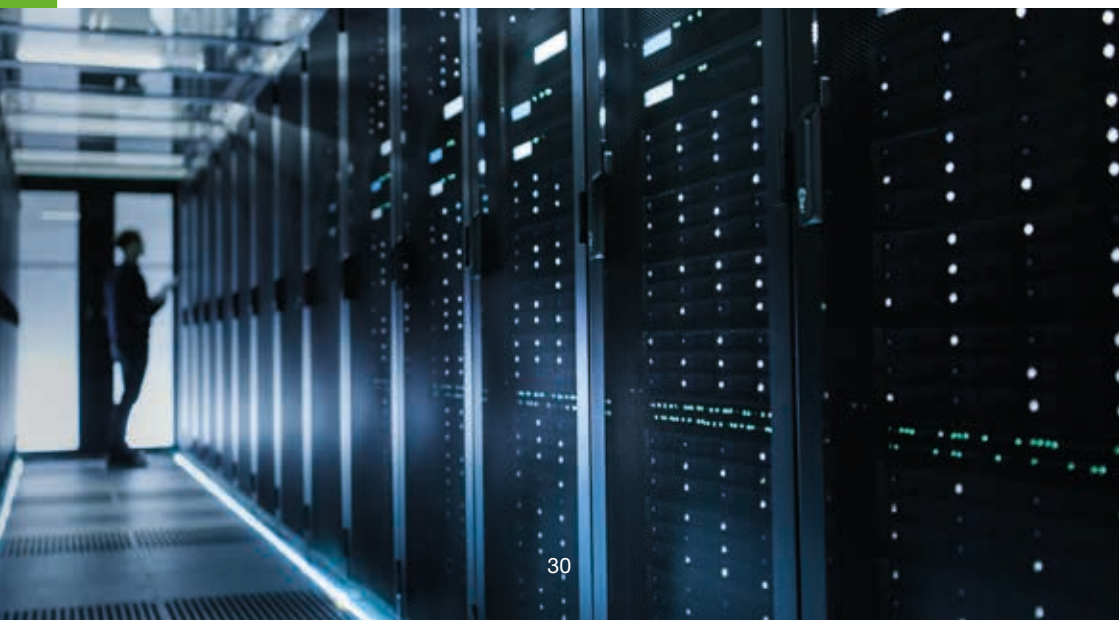

Producido
en Brasil

Rollable Ribbon

Más capacidad,
en menos espacio.



Hasta 1728 fibras en un único cable,
fusión 5x más rápida, 38% menos
de ocupación en conductos.



Optimiza la
ocupación de
conductos



Más liviano, fácil
de transportar

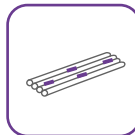

Permite el
empalme en masa,
reduciendo el tiempo
de instalación



Mejora del
SLA



Menor interferencia
e impacto ambiental



Construcción
totalmente seca



Acelera la
implementación
del 5G



Reduce el espacio
de transporte y
almacenamiento



CABLE DE FIBRA ÓPTICA ACCUROLL ROLLABLE RIBBON (RR)

El Cable AccuRoll RR cuenta con un tubo central seco que contiene elementos hidroexpansibles para proteger las fibras contra la entrada de humedad, y hasta 24 cintas de 12 fibras numeradas individualmente (de 12 a 288 fibras). Completando la construcción del cable AccuRoll, el revestimiento es de polietileno (PE) con propiedades UV, junto con elementos dieléctricos integrados para garantizar la resistencia mecánica durante la instalación y operación del cable. Se colocan hilos de desgarrar debajo del revestimiento para facilitar la apertura del cable.

ACCUTUBE + ROLLABLE RIBBON (RR) IN LOOSE TUBE CABLE

El cable AccuTube+ Rollable Ribbon (RR) tiene 432, 576, 864, 1728 o 3456 fibras ópticas en tubos loose secos. Este cable presenta cintas enrollables, el diseño del cable óptico más nuevo de Lightera. Para formar estas cintas, se unen parcialmente fibras individuales de 250 μm entre sí en puntos predeterminados.





DIO MODULAR HDX II

Bandeja óptica para su aplicación en sistemas de alta densidad utilizando casetes HDX.



PATCH PANEL MODULAR HDX

Patch Panel para aplicación en sistemas de alta densidad utilizando casetes HDX y sistemas preconectorizados.



PUNTO DE CONEXIÓN 3 POSICIONES HDX

Indicado para sistemas preconectorizados que utilizan Casetes o placas HDX.



CASETE HDX

Módulo con adaptador óptico MPO hembra de 12 fibras en la parte posterior y adaptadores ópticos LC en la parte frontal, en versiones directas o reversas.

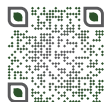



DIO MODULAR FLX

Distribuidor óptico para uso con CASETE del tipo FLX. Se suministra con raíles para montar los CASETE en base 8 o base 12, en versiones 1U, 2U o 4U. Los CASETE deben adquirirse por separado.

CASETE FLX LC/MPO PREMIUM

Módulo óptico montado en fábrica con adaptador óptico MPO/MTP de 12 fibras (Base 12) o 8 fibras (Base 8) de tipo hembra (sin pin guía) en la parte trasera, y adaptadores ópticos LC duplex en la parte frontal. Compatible con los productos FLX, adecuado para ambientes de alta densidad de fibras ópticas en sistemas plug and play.



CASETE FUSÃO FLX PREMIUM

Casete de empalme para 08 fibras (Base 8) o 12 fibras (Base 12) con conectores LC. Compatible con los productos FLX, adecuado para ambientes de alta densidad de fibras ópticas en sistemas plug and play.



CASETE ESPEJO FLX PREMIUM

Casete para espejo óptico de puertos MPO o LC.
Compatible con los productos FLX, adecuado para
ambientes de alta densidad de fibras ópticas en
sistemas plug and play.



CASETE TRANSICIÓN FLX PREMIUM

Cassette para transición de base 12 a base 8.
Compatible con los productos FLX, adecuado
para ambientes de alta densidad de fibras
ópticas en sistemas plug and play.



KIT DE ADAPTADORES ÓPTICOS

Kit con acopladores ópticos monofibra o
duplex para conexión óptica.





SERVICE CABLE CONECTORIZADO PREMIUM

Cable óptico con 8 o 12 fibras montado en ambos extremos con conectores ópticos MPO Premium o montado con conector MPO Premium en un extremo y conectores LC uniboot reversibles en el extremo opuesto.

MPO Premium permite el cambio de género y polaridad.



CABLE ÓPTICO DUPLEX LC UNIBOOT REVERSIVE - PREMIUM

Construcción de cable optimizada para aplicaciones de alta densidad con conectores LC dúplex de diámetro reducido y arranque único, bajas pérdidas y que permite el cambio de polaridad en campo.





CORDÓN ÓPTICO MTF PREMIUM

Cable óptico de 8 ó 12 fibras ensamblado en ambos extremos con conectores ópticos MPO Premium o ensamblado con conector MPO Premium en un extremo y conectores LC uniboot reversibles en el extremo opuesto.

MPO Premium permite cambios de género y polaridad.



PUNTO DE CONEXIÓN DE ALTA DENSIDAD 6U

PUNTO DE CONEXIÓN DE ALTA DENSIDAD 12U

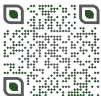

Los accesorios para la instalación debajo del piso elevado permiten la organización entre las conexiones del cableado estructurado a través del ensamblaje de paneles de conexión o casetes y placas LGX de manera escalonada.





PATCH PANEL DESCARGADO 24P ANGULAR 1U BLINDADO



Accesorio utilizado en salas de telecomunicaciones (espejo o conexión cruzada) y para distribución de servicios en sistemas horizontales.



PATCH PANEL DESCARGADO 48P ANGULAR 2U BLINDADO

Accesorio utilizado en salas de telecomunicaciones (espejo o conexión cruzada) y para la distribución de servicios en sistemas horizontales.





GUÍA HORIZONTAL 2U ITMAX



GUÍA HORIZONTAL 4U ITMAX



.....
Permite el alojamiento, enrutamiento y almacenamiento de cables y cordones de fibra óptica o cobre horizontalmente para bastidores ITMAX.



GABINETE CERRADO SERVIDOR 42U

Gabinete cerrado con puertas perforadas, siendo la puerta posterior dividida y la puerta frontal única.



BASTIDOR 45U 4P ITMAX

Bastidor abierto de 19", con cuatro columnas, diseñado para entornos de alta densidad de cables.



**Solución única,
fácil instalación y de
crecimiento modular.**

Sistema completo
Plug & Play.

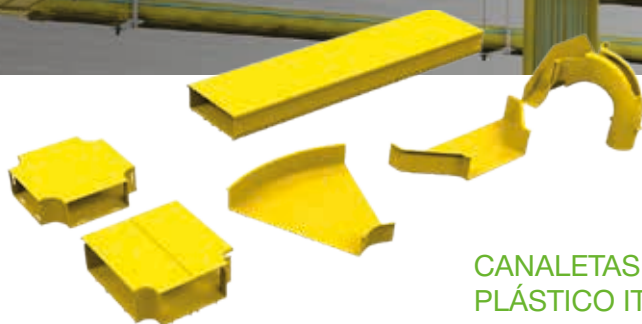

CANALETAS DE PLÁSTICO ITMAX



Producto hecho de material plástico utilizado para enrutar cables de telecomunicaciones en sistemas de cableado estructurado.

**Preservan el mayor activo de su empresa:
la vida de las personas.**



Todos los componentes de plástico están fabricados con Noryl®, un plástico técnico altamente resistente, no inflamable y sin halógenos, certificado según UL94V-0. En caso de incendio, no se producen ácidos corrosivos y los gases emitidos por su combustión no son tóxicos, por lo que no causan daños a la seguridad de las personas.





BASTIDOR 45U 2P ITMAX

Bastidor abierto de 19" para la instalación de servidores o equipos de red en entornos de Centro de Datos o CPD.

GUÍA VERTICAL 200MM ITMAX - PUERTA ÚNICA

Permite el alojamiento, enrutamiento y almacenamiento de cables y cordones de fibra óptica o cobre verticalmente para los bastidores abiertos ITMAX.



GUÍA VERTICAL ENTRE BASTIDORES 315MM ITMAX - PUERTA ÚNICA

Permite el alojamiento, enrutamiento y almacenamiento de cables y cordones de fibra óptica o cobre verticalmente a los Bastidores abiertos ITMAX.



HERRAMIENTA DE CONEXIÓN 110 IDC



Permite la conexión simultánea de 10 conductores metálicos aislados a terminales de conexión estándar 110 IDC.

HERRAMIENTA DE TERMINACIÓN 110 IDC

Permite la conexión individual de conductores metálicos aislados a terminales de conexión estándar 110 IDC.





HERRAMIENTA DE ENGASTE RÁPIDO PREMIUM

Permite engastar los 8 conductores al mismo tiempo, proporcionando así una conectorización homogénea. Compatible con conectores de la Línea Premium y conectores blindados.



ACCESORIOS:



ACOMODADOR RADIAL DE PLÁSTICO ITMAX



BANDEJA SUPERIOR E INFERIOR ITMAX



BARRA DE PUESTA A TIERRA PARA BASTIDORES 45U



ESTANTE NORMAL 1U



TAPA LATERAL ITMAX

Complementar la solución ITMAX con los productos:

DATAWAVE

TERALAN

GIGALAN CAT 6A

DATAWAVE

- Controladores
- Módulos Administrados
 - HDX
 - Patch Panel Datawave Ready
- Patch Cords Gerenciable F/UTP y Ópticos
- Accesorios
- Software y Servicios



GUÍA VERTICAL 200MM
ITMAX - PUERTA ÚNICA (p. 41)

PATCH CORD DATAWAVE
GREEN CAT 6A F/UTP
CON CLIP (p. 52)

PATCH PANEL
DESCARGADO 24P 1U
BLINDADO - DATAWAVE
READY (p. 49)

MÓDULO DATAWAVE PARA
PATCH PANEL 24P (p. 49)



MÓDULO
DATAWAVE DE
CONTROL FLX
(p. 51)

CORDÓN ÓPTICO
DÚPLEX DATAWAVE (p. 53)

RACK 45U 2P
ITMAX (p. 41)

CONTROLADOR
DATAWAVE 2U CON
LCD (p. 49)

Imagen ilustrativa

¿Qué es DataWave?

DataWave ofrece la solución para una gestión eficaz de infraestructura de redes

La gestión de redes grandes y complejas puede facilitarse con una solución de gestión de la capa física, que proporcione fiabilidad en la documentación de las conexiones y visibilidad de los procesos y el control de su empresa.

Ventajas de la solución DataWave:



Conectividad

- Supervisión de la conectividad en tiempo real;
- Alertas e historial de cambios para agilizar la resolución de problemas.



Optimización de inversiones

- Control del inventario de la red, ocupación de equipos y racks;
- Agilidad en los proyectos de expansión;
- Control centralizado de la información.



Más Seguridad

- Mayor control de las conexiones de red;
- Alertas en tiempo real de maniobras indebidas;
- Diferentes niveles de acceso para gestionar y operar la infraestructura.



Más Agilidad

- Procesamiento y control rápidos de las órdenes de trabajo;
- Informes sobre las actividades realizadas;
- Programación de actividades.



Acceso remoto y centralizado

- Gestión no presencial por parte de TI.
- Gestión de tareas y cambios a través de la plataforma, desde la planificación hasta la ejecución.



¿Por qué adoptar la solución DataWave?

Para aumentar la productividad y la eficacia de procesos de gestión de redes de servicios de TI.

Una de las mayores ventajas de automatizar la gestión de infraestructuras es la calidad y disponibilidad de la información, lo que proporciona un mayor control y agilidad en la resolución de problemas y reduce el tiempo de inactividad en las redes de datos. La solución DataWave supervisa continuamente todas las conexiones físicas, identificando rápidamente la ubicación de todos los puntos y facilitando las operaciones.



Controlador 1U



Controlador 2U

Con tecnología NFC

- **Interfaz Web**
Gestión automatizada de la infraestructura



Módulos Gestionables



Módulo Datawave para Dio CASETE HDX



Cordón Óptico Gestionable



Patch Cord Gestionable

Vea el vídeo de la Solución

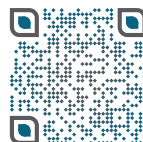

DATAWAVE

Tu empresa
siempre tiene
el control.

Solución completa en gestión de redes para aquellos que necesitan visión completa de la infraestructura.

Con más recursos disponibles, es fácil hacer un seguimiento de todo lo que te rodea.

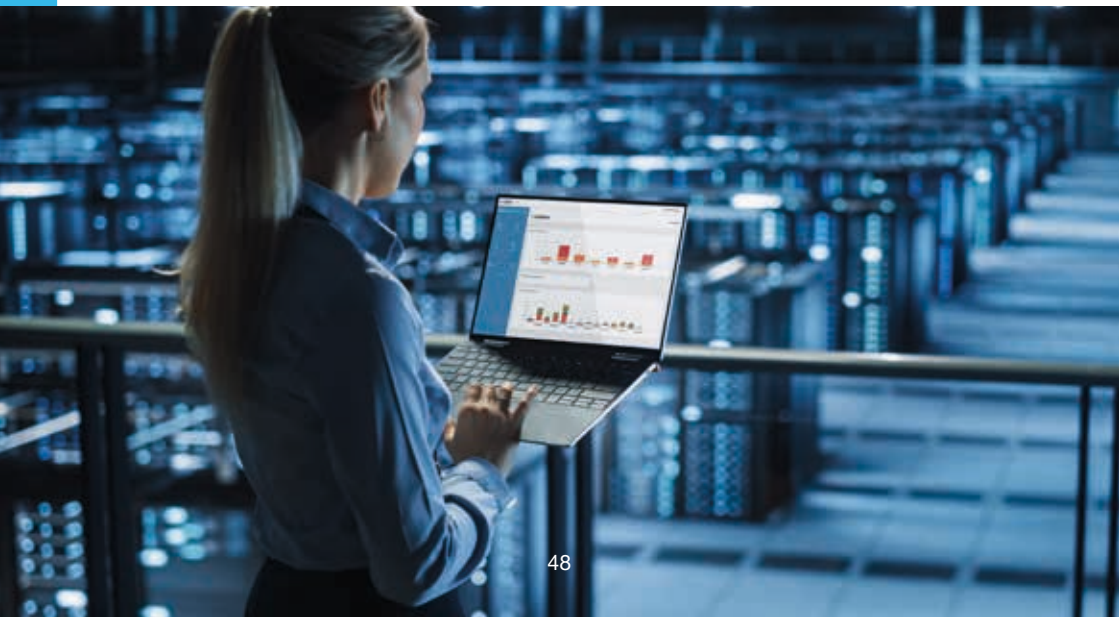

CONTROLADOR DATAWAVE 1U



El controlador DataWave alimenta los módulos de gestión, recibe la información de las conexiones establecidas con los cables de conexión y los cordones y una interfaz con el software de gestión DataWave Manager.



CONTROLADOR DATAWAVE 2U CON LCD



PATCH PANEL DESCARGADO 24P 1U BLINDADO - DATAWAVE READY



Accesorio utilizado en salas de telecomunicaciones (espejo o conexión cruzada) y para la distribución de servicios en sistemas horizontal.



MÓDULO DATAWAVE PARA PATCH PANEL 24P



El módulo DataWave para patch panel funciona junto con el patch panel modular 24P para monitorear las conexiones físicas metálicas de los cables de conexión Cat 6 o Cat 6A utilizando la tecnología NFC.



BANDEJA PARA FIBRA ÓPTICA PARA USO CON CASETES DE TIPO FLX

Suministrado con trillos para encaje de los casetes en base 12 o base 8.



DIO MODULAR HDX II

Bandeja óptica para su aplicación en sistemas de alta densidad utilizando casetes HDX.

MÓDULO DATAWAVE PARA DIO CASETE HDX

El módulo funciona junto con el casete para monitorear redes ópticas físicas utilizando tecnología NFC. Es compatible con cables con conectores estándar LC Duplex y MPO.



CASETE FLX PREMIUM

Módulo óptico montado en fábrica con adaptador óptico MPO/MTP hembra de 8 fibras (Base 8) o 12 fibras (Base 12) (sin clavija GUÍA) en la parte trasera, y adaptadores ópticos LC duplex en la parte delantera.



MÓDULO DATAWAVE DE CONTROL FLX



MÓDULO DATAWAVE PARA CASETE FLX

El módulo de control y el módulo para CASETE operan en conjunto con los CASETEs FLX para realizar el monitoreo de las conexiones físicas ópticas y cordones con conectores en el estándar LC Duplex, utilizando la tecnología NFC.

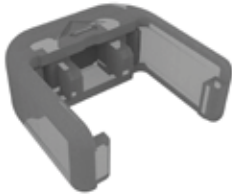

CLIP DATAWAVE PARA PATCH CORD

Clip de gestión para actualización en campo de cables de conexión Lightera.



CLIP DATAWAVE PARA CORDÓN LC



CLIP DATAWAVE PARA CORDÓN MPO PREMIUM

Kits de clips LC o MPO que permiten actualizar los cordones Premium de Lightera para hacerlos compatibles con la solución gestionable DataWave. Los clips tienen una etiqueta NFC para identificar los cordones. Esta solución permite actualizar en campo los cordones ya instalados.



PATCH CORD DATAWAVE GREEN F/UTP CAT 6A CON CLIP

Accesorio utilizado en salas de telecomunicaciones (espejo o conexión cruzada) y para la distribución de servicios en el escritorio con etiqueta NFC para la gestión de capa física.

PATCH CORD DATAWAVE GREEN U/UTP CAT 6 CON CLIP

Accesorio utilizado en salas de telecomunicaciones (espejo o conexión cruzada) y para la distribución de servicios en el área de trabajo con etiqueta NFC para la gestión de la capa física



PATCH CORD ÓPTICO DUPLEX LC UNIBOOT REVERSIBLE - PREMIUM CON CLIP DATAWAVE

Cables ópticos duplex totalmente dieléctricos que consisten en dos fibras ópticas del tipo monomodo (9/125) o multimodo (50/125) y cubierta en LSZH con elemento de gestión de capa física. Adecuado para instalaciones en interiores.

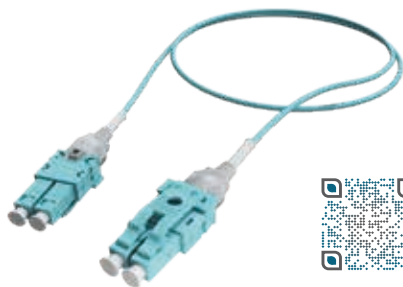



CORDÓN ÓPTICO MTF PREMIUM CON CLIP DATAWAVE

Cable óptico de construcción multifibra totalmente dieléctrico que consta de hasta 12 fibras ópticas del tipo monomodo o multimodo.



DATAWAVE MANAGER

DataWave Manager permite la visualización y documentación automatizadas de conexiones de cableado estructurado físico.



Complemente la solución DATAWAVE con los productos:

TERALAN | GIGALAN

TERALAN

- Cables Ópticos
- Distribuidores ópticos y accesorios
- Bandeja para excedentes de cable
- Cordones y Extensiones Ópticas
- Adaptadores y conectores ópticos
- Herramientas de limpieza



EXTENSIÓN ÓPTICA
CONECTORIZADA (p. 62)

KIT DE BANDEJAS DE
EMPALME DE APILAMIENTO
(p. 61)



BANDEJA DE
ALOJAMIENTO DE
CORDONES - 1U -
CORTA (p. 63)

KIT DE ADAPTADORES
ÓPTICOS (p. 63)

DIO A270 (p. 60)

Image m ilustrativa

TERALAN

Tecnología y
alta velocidad
para su
empresa.

Productos ópticos con lo
último en tecnología para
acelerar sus resultados.

Descubra cómo se
desempeña su empresa
cuando está funcionando a
toda velocidad.

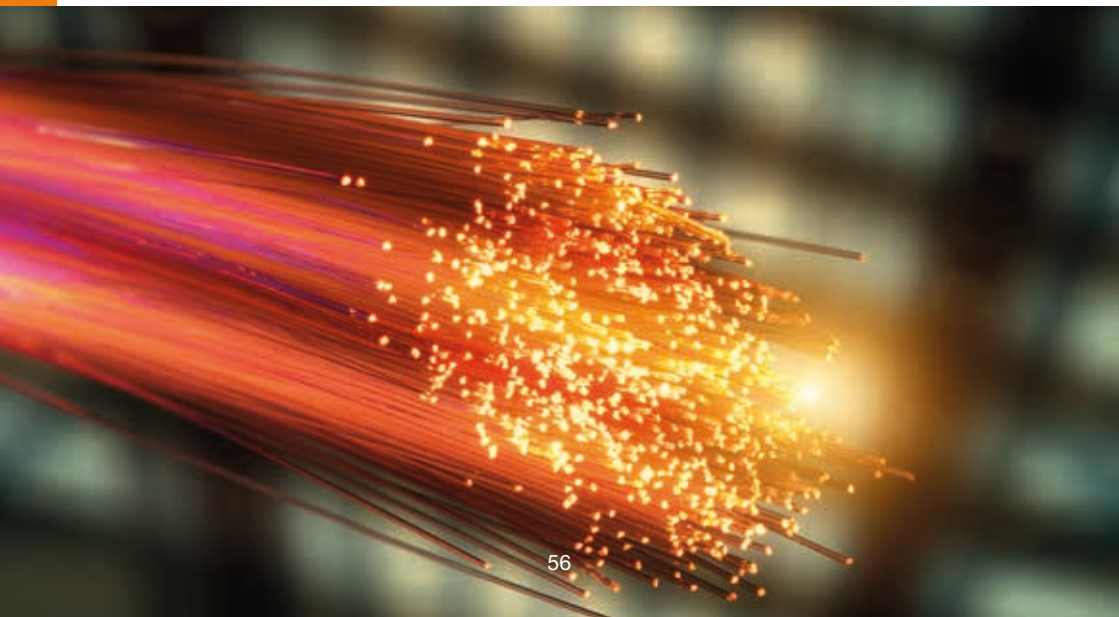

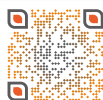

FIBER-LAN INDOOR (CFOI-EO)

Cable óptico interno, con formación de 2 a 72 fibras ópticas de tipo multimodo o monomodo, con aislamiento hermético. Las fibras ópticas tienen un revestimiento primario de acrilato y un revestimiento secundario de material termoplástico coloreado (900 μm). Sobre el conjunto de fibras, se colocan elementos de tracción de alambre dieléctrico.

El núcleo del cable está recubierto de material termoplástico que no propaga la llama que forma la cubierta exterior.

FIBER-LAN INDOOR/ OUTDOOR (CFOT-EO)

Cable óptico tipo tight buffer (no gelificado), compuesto por fibras ópticas multimodo o monomodo. Las fibras ópticas tienen un recubrimiento primario en acrilato y un recubrimiento secundario en material termoplástico (900 μm). Sobre el conjunto de fibras, se colocan elementos de tracción de hilos dieléctrico. El conjunto de fibras está protegido contra la penetración de agua y con una cubierta externa de material termoplástico no propagador de llama y resistente a la intemperie.



FIBER-LAN-AR (PFV) INDOOR/OUTDOOR (CFOT-EOR)

Cable óptico totalmente dieléctrico, con formación de 2 a 12 fibras ópticas monomodo o multimodo con revestimiento primario en acrilato y con revestimiento secundario en material termoplástico (900 μm). Las fibras aisladas son recogidas y rodeadas por alambres de aramida. El núcleo del cable está protegido con una carcasa interna de material termoplástico que no propaga la llama. Se aplica una capa de fibra de vidrio a la cubierta interior para proteger contra ataques de roedores. Todo el conjunto está cubierto por un revestimiento de material termoplástico de color negro, ignífugo, con protección contra la intemperie y resistente a la luz solar.



OPTIC-LAN

Cable óptico totalmente dieléctrico, en las formaciones de 2 a 12 fibras ópticas monomodo o multimodo con revestimiento primario de acrilato, protegido por un tubo de material termoplástico. El interior del tubo se llena con un compuesto para evitar la penetración de humedad. Al tubo se le aplican elementos de tracción hechos de hilos dieléctricos. Todo este conjunto está cubierto por un recubrimiento de material termoplástico en color negro.



OPTIC-LAN AR PFV

Cable óptico totalmente dieléctrico, en las formaciones de 2 a 12 fibras ópticas monomodo o multimodo con revestimiento primario de acrilato, protegido por un tubo de material termoplástico. El interior del tubo está lleno de un compuesto para evitar la penetración de la humedad y garantizar una mayor protección mecánica de la fibra, que está protegida por una cubierta interior. Posee una capa de fibra de vidrio en la cubierta interior para proteger contra los roedores, y todo este conjunto se cubre con una capa de material termoplástico en color negro.



FIBRA-LAN-AR INTERIOR/EXTERIOR (CFOT-AREO)

Cable óptico compuesto por fibras ópticas, con formación de 2 a 12 fibras monomodo o multimodo, recubierto de material termoplástico (900 µm). En las fibras ópticas, se aplican elementos de tracción de hilo dieléctrico. Este núcleo está cubierto por una cubierta interior de material termoplástico y en esta cubierta se aplica una cinta de acero corrugado para la protección contra roedores. El conjunto está protegido por una carcasa exterior de material termoplástico no propagador de llama y resistente a la intemperie.





CABLE ÓPTICO CON TERMINACIÓN MULTICORDÓN (CFOT-MF)

Cable óptico dieléctrico con fibras ópticas monomodo o multimodo, agrupadas en cables ópticos (tight buffer), elemento de tracción dieléctrica, cualquier relleno para proteger contra la humedad. El cable presenta su núcleo seco y protegido por una carcasa exterior de material termoplástico no propagador de llama en color negro.

TOTALMENTE SECO CFOI-UB

Cable óptico interno con 2 a 144 fibras, formado por tubos totalmente secos (Loose Tube), elemento de tracción dieléctrica, núcleo seco y protegido por una cubierta exterior de material termoplástico no propagador de llama.

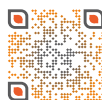

CABLE ÓPTICO TOTALMENTE SECO PARA TERMINACIÓN - CFOT-UB TS

Cable de terminación óptica con 2 a 144 fibras, para su instalación en ambientes interiores/ exteriores formados por tubos totalmente secos ("Tubo Holgado"), elemento de tracción dieléctrica, núcleo seco y protegido por una cubierta externa de material termoplástico no propagador de llama.



DIO A270

Bandeja de empalme y terminación óptica hasta 48 fibras. Se utiliza para acomodar y proteger las fusiones de transición entre el cable óptico y las extensiones ópticas (pigtaills).



ACCESORIOS:



KIT SOPORTE ADAPTADOR PARA DIO A270

DIO TERALAN ENTERPRISE 48F

Se utiliza para acomodar y proteger las fusiones de transición entre el cable óptico y las extensiones ópticas (pigtaills) o para acomodar cables preconectorizados de fábrica o conectados en campo.



DIO BW12 - DISTRIBUIDOR ÓPTICO INTERNO

Caja de distribución óptica interna utilizada para derivación de cable óptico en entornos interiores típicamente de edificios (FTTA). Con una capacidad de 12 fibras por caja en una bandeja articulada, se puede utilizar en la construcción de redes ópticas (FTTA/MDU), con salidas conectorizadas.

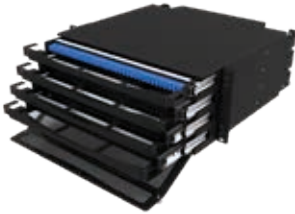

DIO B144

El DIO B144 es un distribuidor óptico para bastidores con capacidad de hasta 144 fusiones en 4U. Tiene función de almacenamiento y gestión de cables (incluyendo preconectorizados) y cables ópticos.

KIT DE BANDEJAS DE EMPALME DE APILAMIENTO

Bandeja para alojamiento de empalmes de fibra óptica. Disponible en modelo de 12, 24, 36 o 48 fibras.



CABLE TRONCAL CONECTORIZADO UB-TS

Cable óptico totalmente seco de hasta 72 fibras conectorizado con conectores tipo multifibra, para interconexión entre gabinete o bastidores.

CABLE TRONCAL CONECTORIZADO DDR

Cable óptico dieléctrico totalmente seco, con protección adicional contra ataque de roedores para aplicación interna, externa o en ductos, hasta 144F conectados.





PATCH CORD ÓPTICO DÚPLEX

El patch cord óptico conectorizado se compone de un cable óptico dúplex de tipo tight buffer con conectores ópticos en ambos extremos.

EXTENSIÓN ÓPTICA DE FIBRA ÚNICA O DÚPLEX

La extensión óptica conectorizada es el elemento óptico o cable monofibra/dúplex con conector óptico en una única extremidad.



EXTENSIÓN ÓPTICA CONECTORIZADA

La extensión óptica conectorizada consta de dos elementos: extensión óptica y adaptador óptico.

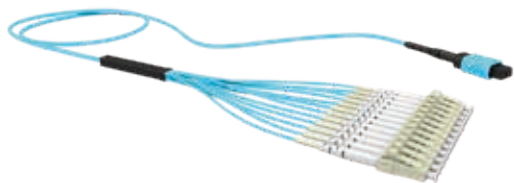

CORDÓN ÓPTICO MTF

Cable óptico con 8 o 12 fibras montado en ambos extremos con conectores ópticos MPO o montado con conector MPO en un extremo y conectores monofibra en el extremo opuesto.



ACCESORIOS:



KIT DE ADAPTADORES ÓPTICOS



BANDEJA DE ALOJAMIENTO DE CORDÓN - 1U - CORTA



CONJUNTO DEL ADAPTADOR ÓPTICO



HERRAMIENTA DE LIMPIEZA MPO/MTP



HERRAMIENTA DE LIMPIEZA LC



HERRAMIENTA DE LIMPIEZA SC/ST/FC/E2000



BASE PARA CARRIL DIN - DIO (KIT DE 05 PIEZAS)

GIGALAN

- Canal F/UTP Cat 6A GREEN
- Canal U/UTP Cat 6 GREEN
- Canal U/UTP Cat 6A
- Canal F/UTP Cat 6A
- Canal U/UTP Cat 6
- Canal F/UTP Cat 6
- Herramientas de crimpado



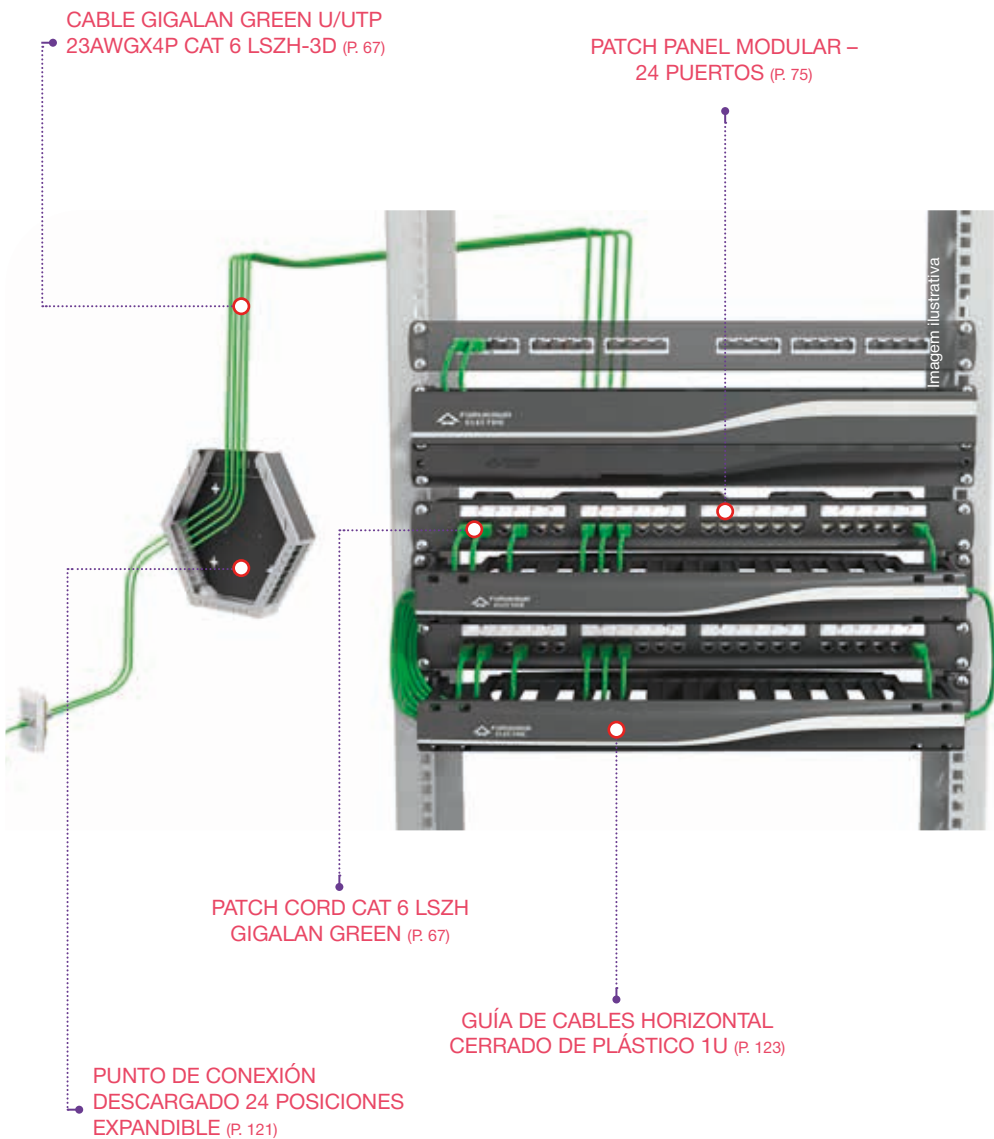

GIGALAN



Rendimiento sostenible.

Para quien entiende la importancia de la sostenibilidad y no renuncia al alto desempeño, GigaLAN es la única que ofrece una solución de verdad.

Después de todo, cuanto más retorno tenga una empresa sostenible, mejor será para el planeta.



GigaLAN GREEN

La Línea GigaLAN Green cuenta con cables cuyas cubiertas están fabricadas a partir de caña de azúcar, lo que los convierte en una opción más sostenible para las redes corporativas. Además, estas cubiertas cuentan con el compuesto LSZH-3, que garantiza una mayor seguridad en caso de incendio, ya que no emite contaminantes tóxicos al quemarse y genera menos humo que otras categorías.



CABLE GIGALAN GREEN F/ UTP CAT 6A 23AWG LSZH-3

Cable de transmisión de datos blindado GigaLan Categoría 6A para uso interno.



PATCH CORD GIGALAN GREEN F/UTP CAT 6A LSZH-3

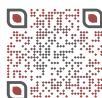

Accesorio utilizado en salas de telecomunicaciones (duplicación o conexión cruzada) y para distribución de servicios en el área de trabajo.



CABLE GIGALAN GREEN U/ UTP CAT 6 23AWG LSZH-3

Cable de transmisión de datos sin blindaje GigaLan GREEN Categoría 6 con crossfiller, con cubierta de caña de azúcar LSZH, para uso interno.



CABLE DE CONEXIÓN CAT 6 LSZH GIGALAN GREEN

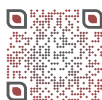

Accesorio utilizado en salas de telecomunicaciones (duplicación o conexión cruzada) y para distribución de servicios en el área de trabajo.

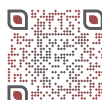

EXTENSIÓN SÓLIDA RJ-45 U/UTP GIGALAN GREEN CAT 6 - LSZH -T568B

Accesorio utilizado en salas de telecomunicaciones (duplicación o conexión cruzada) y para distribución de servicios en el área de trabajo.



CABLE GIGALAN U/UTP CAT 6A 23AWG LSZH-3

Cable de transmisión de datos GigaLan
Categoría 6A sin blindaje para uso interno.



CABLE GIGALAN U/UTP CAT 6A 23AWG CM/CMR

Cable de transmisión de datos
GigaLan Categoría 6A sin blindaje,
para uso interno.

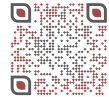

CONECTOR HEMBRA GIGALAN CAT 6A

Accesorio para conexiones en salas
de telecomunicaciones y área de trabajo.





CABLE GIGALAN F/UTP CAT 6A 23AWG CMR

Cable de transmisión de datos
GigaLan Categoría 6A blindado,
para uso interno.



CABLE GIGALAN F/UTP CAT 6A 23AWG CM

Cable de transmisión de datos
GigaLan Categoría 6A con blindaje,
para uso interno.

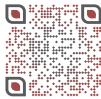

EXTENSIÓN SÓLIDA GIGALAN F/UTP CAT 6A CM/LSZH-3

Accesorio para conexión en salas de
telecomunicaciones (espejo de activos) y para
distribución de servicios en cableado horizontal
(punto de consolidación).

CABLE DE CONEXIÓN F/UTP GIGALAN CAT 6A

Accesorio utilizado en salas de telecomunicaciones
(duplicación o conexión cruzada) y para distribución
de servicios en el área de trabajo.

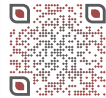

CONECTOR HEMBRA BLINDADO GIGALAN CAT 6A

Accesorio para conexiones en salas de
telecomunicaciones y área de trabajo.

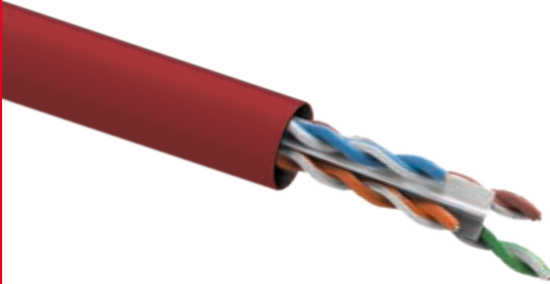

CABLE GIGALAN CAT 6 U/UTP CMR

Cable de transmisión de datos de categoría 6 GigaLan sin blindaje, para uso interno.



CABLE GIGALAN CAT 6 U/UTP 23AWGX4P CMX EXTERIOR

Cable de transmisión de datos GigaLan Categoría 6, sin blindaje, para uso externo.

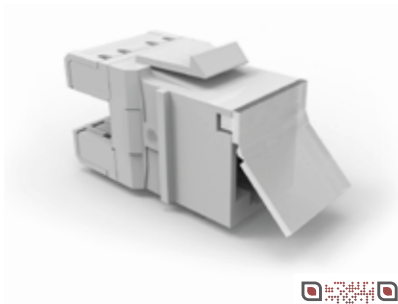

CONECTOR HEMBRA GIGALAN CAT 6

Accesorio para conexiones en salas de telecomunicaciones y área de trabajo.

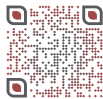



CABLE GIGALAN CAT 6 INDUSTRIAL F/UTP LSZH-3

Cable de transmisión de datos categoría 6 de GigaLan blindado, para uso interno.

CABLE DE CONEXIÓN F/UTP GIGALAN CAT 6

Excede los límites establecidos en las normas para Cat 6/Clase E, garantiza el rendimiento del canal para hasta 3 conexiones en canales de hasta 100 metros, cubiertas protectoras termoplásticas ("boot") inyectadas para evitar "fatiga del cable" en los movimientos de conexión y que evitan la desconexión accidental de la estación.



CONECTOR HEMBRA BLINDADO GIGALAN CAT 6

Supera los límites establecidos en los estándares para Cat 6/Clase E y garantiza el rendimiento del canal para hasta 3 conexiones en canales de hasta 100 metros.

ACCESORIOS:



HERRAMIENTA DE CRIMPADO RÁPIDO PREMIUM

MULTILAN

- Canal U/UTP Cat 6
- Canal U/UTP Cat 5e
- Canal F/UTP Cat 5e



CABLE MULTILAN CAT 6
U/UTP CM (p. 75)

GUÍA DE CABLE
HORIZONTAL
CERRADO 1U (p. 123)

CABLE DE CONEXIÓN U/UTP
MULTILAN CAT 6 (p. 75)

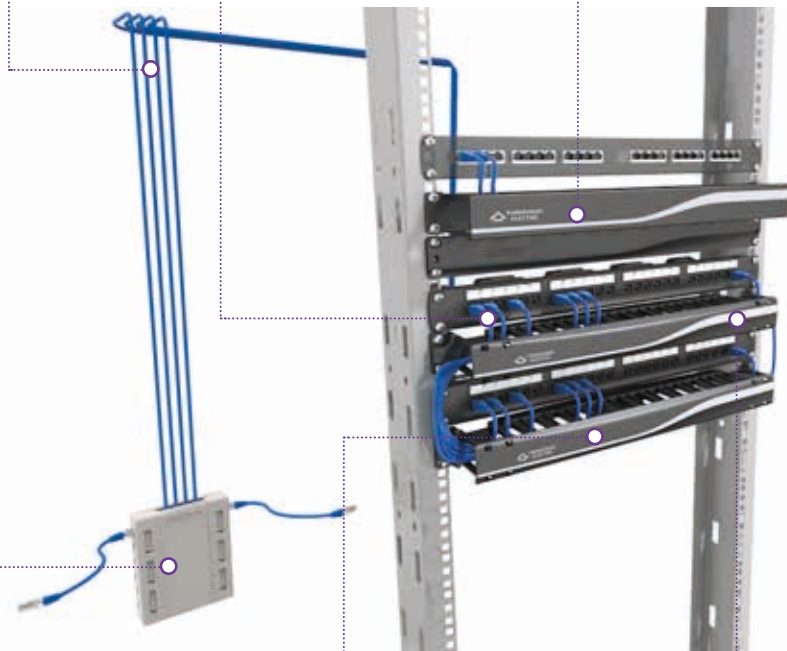

CONECTOR HEMBRA
MULTILAN CAT 6 90°/180°
(p. 75)

GUÍA DE CABLE
HORIZONTAL
CERRADO DE
PLÁSTICO 1U (p.
123)

PANEL DE CONEXIÓN
MODULAR MULTILAN CAT 6 –
24 PUERTOS (p. 75)

Imagen ilustrativa

MULTILAN

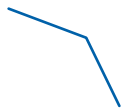

Conexiones
de confianza.

Para quienes
necesitan una
conexión confiable,
MultiLAN garantiza
tranquilidad todos
los días.





PANEL DE CONEXIÓN MODULAR MULTILAN CAT 6 – 24 PUERTOS

Accesorio utilizado en salas de telecomunicaciones (espejo o conexión cruzada) y para la distribución de servicios en sistemas horizontales.



CABLE MULTILAN CAT 6 U/UTP CM

Cable de transmisión de datos GigaLan categoría 6 sin blindaje, para uso interno.

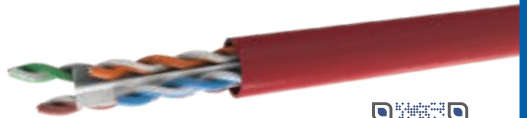

CONECTOR HEMBRA MULTILAN CAT 6 90°/180°

Accesorio para conexiones en salas de telecomunicaciones y área de trabajo.



CABLE DE CONEXIÓN U/UTP MULTILAN CAT 6

Accesorio utilizado en salas de telecomunicaciones (espejo o conexión cruzada) y para distribución de servicios en el área de trabajo.



EXTENSIÓN SÓLIDA U/UTP MULTILAN CAT 6

Supera los límites establecidos en los estándares para Cat 6/Clase E, rendimiento garantizado del canal para hasta 4 conexiones en canales de hasta 100 metros, conectores RJ-45 con doble mordaza que garantizan la conexión eléctrica con las venas del cable, garantía de ZERO BIT ERROR en Fast y Gigabit Ethernet.





PANEL DE CONEXIÓN MODULAR MULTILAN CAT 5E – 24 PUERTOS



Accesorio utilizado en salas de telecomunicaciones (Espejo o conexión cruzada) y para la distribución de servicios en sistemas horizontales.

CABLE MULTILAN CAT 5E U/UTP LSZH-3

Cable para la transmisión de datos MultiLan categoría 5e sin blindaje, para uso interno.



CABLE MULTILAN U/UTP 24AWGX4P CAT 5E CMR

Cable de datos para conexión entre paneles de distribución en salas técnicas (panel de conexión) y conectores en áreas de trabajo.



CABLE MULTILAN CAT 5E U/UTP CM

Cable para transmisión de datos
MultiLan Categoría 5e sin blindaje,
para uso interno.



CABLE MULTILAN CAT 5E U/UTP CMX

Cable para transmisión de datos
MultiLan Categoría 5e sin blindaje,
para uso interno.



CABLE MULTILAN CAT 5E U/UTP INDOOR/OUTDOOR CMX

Cable para transmisión de datos
MultiLan Categoría 5e sin blindaje, para
uso interno/externo.



ACCESORIOS:



HERRAMIENTA DE CRIMPADO
RÁPIDO (Módulo V2)



CABLE DE CONEXIÓN U/UTP MULTILAN CAT 5E

Accesorio utilizado en salas de telecomunicaciones (espejo o conexión cruzada) y para distribución de servicios en el área de trabajo.

EXTENSIÓN SÓLIDA U/UTP MULTILAN CAT 5E

Accesorio para conexión en salas de telecomunicaciones (réplica de activos) y para distribución de servicios en cableado horizontal (Punto de Consolidación).



CONECTOR HEMBRA MULTILAN CAT 5E 90°/180°

Accesorio para conexiones en salas de telecomunicaciones y área de trabajo.

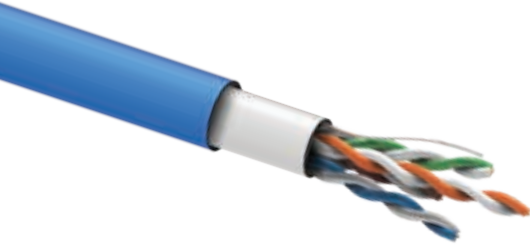

CABLE MULTILAN CAT 5E F/UTP LSZH-3

Conductor de cobre desnudo aislado con polietileno termoplástico adecuado. Los conductores se trenzados en pares. Cubierta externa LSZH (Low Smoke Zero Halogen) y compuesta por materiales que cumplen con la directiva europea RoHS (Restriction of certain Hazardous Substances).

CABLE DE CONEXIÓN F/UTP MULTILAN CAT 5E

Accesorio utilizado en salas de telecomunicaciones (espejo o conexión cruzada) y para la distribución de servicios en el área de trabajo



CONECTOR HEMBRA BLINDADO MULTILAN CAT 5E INDUSTRIAL

Accesorio para conexiones en salas de telecomunicaciones y área de trabajo.

Para tu negocio



HOTELES

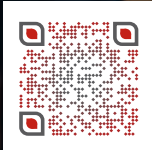

SU HOTEL NECESITA SER UN CENTRO DE SEGURIDAD Y ENTRETENIMIENTO INSTANTÁNEO

Las vidas de los consumidores de hoy **están cada vez más entrelazadas con la tecnología**, lo que los lleva a esperar el mismo alto nivel de personalización y conveniencia donde quiera que estén.

86%

Prefieren poder usar sus propias cuentas de transmisión en lugar de ver las opciones de televisión por cable.

60%

Les gustaría usar un asistente virtual en el hotel.

68%

Usarían comandos de voz para controlar la temperatura, la luz y la electrónica de la habitación.

Fuente: White Paper "Giving Guests the Keys to Unlock Hotel Entertainment", Hotel Internet Services (HIS), 2020

Con la infraestructura adecuada, usted puede ofrecer a sus huéspedes más entretenimiento, seguridad y velocidad:



Internet rápido, confiable y en cualquier lugar



Videoconferencia / HDTV / IPTV



Transmisión de vídeo



Tecnología sin contacto



Salida de la habitación



Control facial y de temperatura



Control de todos los procesos



Sostenibilidad



6 estrellas Conexión

Soluciones tecnológicas que ofrecen conectividad, seguridad e inversión sostenible.



CONECTIVIDAD

Red óptica 100% robusta y confiable;

Comunicación bajo el dominio de la luz;

Experiencia digital inigualable;

Compatibilidad total.



SEGURIDAD

Gestión y supervisión centralizadas de todas las incidencias, en tiempo real;

Actualizaciones proactivas de rendimiento y seguridad;

Cifrado nativo;

Estándar de confiabilidad del operador.



INVERSIÓN SOSTENIBLE

Mayor eficiencia energética;

Optimización del espacio físico;

Fácil implementación (Plug and Play);

Menor gastos de capital/ gastos operativos
Red preparada para el futuro;

Implementación asistida.



Fun Island Resort & Spa Maldivas

- Tiene más de 150 villas (tipo de chalet o bungalow);
- Recibe miles de turistas durante todo el año.
- Red de fibra óptica GPON Laserway;
- Más de 150 puntos de red instalados;
- Reducción de los costos de aplicación;
- Red con alcance para mayores distancias;
- Alta velocidad de conexión para los clientes;
- Triple play (internet, telefonía e IPTV) en un solo canal.

«
La tecnología Laserway es una solución escalable y preparada para el futuro que facilitará la expansión del grupo Villa Hotels en los próximos años.

»
Ali Hammad
Director de Tecnología del Grupo Villa Hotel



Disfruta del Olympia Park Resort Olímpia - Brasil

- Emprendimiento con 83 mil m2 y 912 apartamentos;
- Solución Laserway y cables GIGALAN Green;
- Solución para todo el sistema telefónico;
- Atención de apartamentos, administración, cámaras de CCTV, control de acceso, IPTV, Wi-Fi y más.

«
Somos una empresa joven, moderna y tecnológicamente innovadora. Con la solución Laserway, reducimos drásticamente la cantidad de cableado requerido para soportar nuestra infraestructura de red.

»
Alexandre Zubaran
CEO del Administrador de Olímpia Park Resort

Cientes que confían en nuestra experiencia



Para tu negocio



HOSPITALES

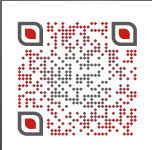

FURUKAWA
ELECTRIC

LOS HOSPITALES NO PUEDEN PARAR

Los hospitales todavía presentan muchos desafíos de costos y complejidad en la adopción de tecnologías disruptivas, pero las ventajas a largo plazo serán numerosas.

Vuélvase más inteligente a través de tecnologías operativas, aumentando la eficiencia de los profesionales de la salud y mejorando la experiencia del paciente.



Conectividad

- La conexión perfecta para sus aplicaciones;
- Gran ancho de banda para imágenes, acceso a bases de datos y comunicación instantánea;
- Infraestructura all-in-one;
- Gestión centralizada del sitio: alta disponibilidad y confiabilidad en la red.



Seguridad

- Gestión y seguimiento centralizados de todas las incidencias, en tiempo real;
- Actualizaciones proactivas de rendimiento y seguridad;
- Protección de datos sensibles.



Sostenibilidad

- Mejor uso del espacio, la infraestructura y la reducción de la climatización;
- Implementación rápida y sencilla: solución Plug & Play;
- Documentación digital;
- Cables Green: que utiliza caña de azúcar en su composición

La ruta de los datos dentro del hospital

Con la infraestructura adecuada, puede ofrecer:



Mejor experiencia del paciente y comodidad para los visitantes con conectividad de alto nivel.



Excelencia operativa del equipo y mayor agilidad en el servicio y diagnóstico, con transferencia rápida de datos.



Seguridad y eficiencia en la información, con un Centro de Datos confiable.



Conectividad de vanguardia, de todos los entornos, con una red óptica o de cobre.



Seguridad de los entornos a través del control de acceso y la seguridad electrónica.

Lightera proporciona una solución completa y robusta de conectividad y servicios que ofrecen eficiencia total en el rendimiento de la red y protección en todo el tráfico de datos:



Velocidad verificada del centro de datos



Gestión remota de infraestructura



Hospital con conectividad 100% óptica



Conexión de seguridad de datos



Hospital de Base de São José do Rio Preto São José do Rio Preto - Brasil

- 46 mil consultas mensuales y con 30 especialidades;
- 220 km de cables GigaLan Green instalados;
- Cables antiguos con disposición adecuada llevados a cabo por el Programa Green IT;
- Infraestructura de apoyo al concepto de Hospital 4.0.

«
Uno de los aspectos del Hospital 4.0 es "la oferta de servicios en la nube, para un mayor acercamiento al paciente. Y, para trabajar en la nube, es fundamental contar con una infraestructura de red de calidad, confiable, con alta disponibilidad y redundancia.

»
Thiago Fragoso
Gerente de Tecnología de la Fundación Faculdade Regional de Medicina de São José do Rio Preto.



Hospital Albert Einstein São Paulo - Brasil

- Reconocido como una de las mejores instituciones de salud en latinoamérica;
- Circulación de más de 5.600 empleados y 4.000 visitantes diarios;
- Centro de datos y cableado Lightera.

Cientes que confían en nuestra experiencia



Para tu negocio



NEGOCIO

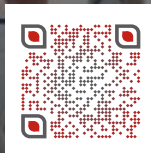

 Lightera

FURUKAWA
ELECTRIC

LA RED ORIENTADA A SU NEGOCIO

Con Lightera, tiene una infraestructura de conectividad de alta disponibilidad, de forma segura, hoy y en el futuro.



Lo digital se ha convertido en una prioridad, y la tendencia es aumentar o mantener las inversiones en infraestructura de red y servicios de conectividad.

Las leyes de protección de datos personales aprovechan las inversiones en ciberseguridad;

La frecuencia del trabajo requiere un refuerzo en la estructura de seguridad de la red corporativa;

Cuanto mayor sea el tamaño de la empresa, mayor será la adopción de herramientas y soluciones digitales.

Pesquisa "Agenda 2021", Deloitte, 2021

Cobertura completa de servicios y equipos

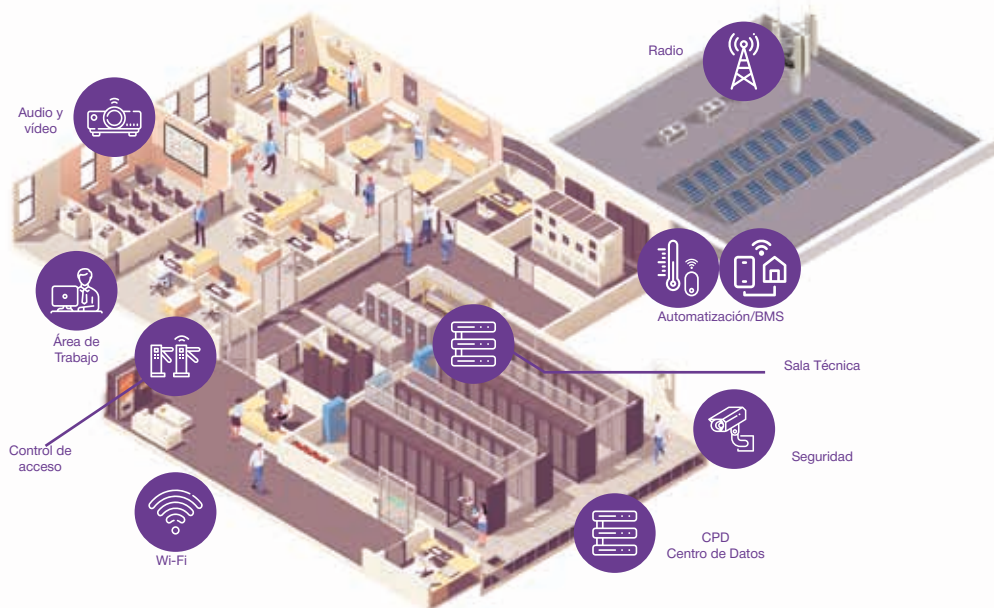

Su negocio en buenas manos

¡Una conexión alineada con los horizontes que su empresa pretende alcanzar!

Desde la consultoría hasta el mantenimiento; de la solución ideal al software.



SEGURIDAD

Gestión ágil;

Eliminación de la capacidad inactiva;

Reducción del 30 al 50% del tiempo de inactividad;

Cumplimiento de las leyes de protección de datos personales;

Inmunidad electromagnética
Alta disponibilidad y robustez.



FLEXIBILIDAD

Reducción de Gastos de capital y Gastos operativos;

Facilidad en caso de desplazamiento de la infraestructura;

Flexibilidad en la gestión y el mantenimiento de la red;

Rendimiento garantizado para altas tasas de tráfico;

Red estructurada;

Listo para futuras actualizaciones.



SOSTENIBILIDAD

Productos ambientalmente correctos;

Productos 100% reciclables;

Logística de producción inversa;

Ahorro de energía de hasta el 70%;

Apoyo ambiental.

Diferenciales Lightera

- Venta consultiva y proyectos;
- Puesta en marcha y operación asistida;
- Garantía extendida de hasta 25 años;
- Capacitación y certificación Lightera;
- Soporte estándar 8x5;
- Soporte premium 24x7.



Proyecto Nueva Sede Fecomércio de Rio Grande do Sul - Brasil

Solución Laserway - Tecnología GPON, 100% Óptica.

Complejo totalmente automatizado bajo Laserway: cámaras de CCTV, control de acceso y portones, sistemas de iluminación, climatización, cierre/apertura de persianas, cercado y vigilancia de todo el terreno.



Proyecto GranBio con red sostenible

Red moderna y confiable que tiene la ventaja de minimizar los impactos sobre el medio ambiente.

Alianza con Lightera para la implementación de productos verdes y reciclables en la infraestructura de comunicación de su nueva sede.

Cientes que confían en nuestra experiencia



Para tu negocio



EDUCACIÓN

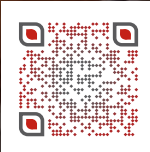

LA TECNOLOGÍA QUE SE PREPARA PARA EL FUTURO

Garantizar la excelencia en la educación con plataformas y entornos integrados, listos para el modelo híbrido.

¡Aulas, estudiantes y conocimiento mucho más conectados!



Las instituciones educativas deben estar preparadas para un nuevo modelo de aprendizaje, con convergencia de herramientas y tecnologías.



Educación Híbrida



Realidad virtual



Inteligencia Artificial



Charlas educativas



Gamificación



Aplicaciones multimedia



Nube/IoT



Acceso a Internet para los visitantes



Vigilancia



Control de acceso



Transmisión de vídeo



Red Administrativa/ Académica



Firma digital

Educar para el futuro requiere una **evolución constante.**

Infraestructura básica para una educación cada vez más dinámica.



CONFIABILIDAD

Garantía Lightera;

Presencia local;

Gestión;
Alta tecnología
(fibra óptica);

Servicio local;

Identificación rápida de la ubicación de los puntos.



EFICIENCIA

Agilidad en la instalación;

Velocidad de cambio;

Gestión centralizada;

Largo alcance;

Menor ocupación del espacio físico.



SOSTENIBILIDAD

87% menos plástico que las redes tradicionales
Reducción de hasta un 70% en el consumo de energía;

Ahorro de espacio de hasta el 89%;

Mayor vida útil de la infraestructura;

Producto ecológico;

Cables metálicos Green con cubierta de polietileno verde - Compuesto LSZH.

Diferenciales Lightera

- Venta Consultiva y Proyectos;
- Arranque y Operación Asistida;
- Garantía extendida;
- Centro de Entrenamiento Lightera;
- Soporte gratuito 8x5;
- Soporte Premium 24x7;
- Red de canales estratégicamente posicionada.



Colégio Adventista Palhoça Palhoça - Brasil

- Proyecto con infraestructura moderna y centralizada para la educación básica;
- Ruptura de paradigma con la tecnología vista solo en las universidades hasta entonces;
- Infraestructura esbelta que permite un mayor uso del espacio;
- Facilidad de mantenimiento y cambios futuros;
- Tecnología energéticamente eficiente.



Universidad Autónoma de Chiapas Tuxtla Gutiérrez - México

- Más beneficios por el uso de cable de cobre de categoría 6A blindado;
- Optimización de velocidad y ancho de banda de la red de voz y datos;
- Buen rendimiento de la red y protección contra interferencias;
- Calidad de conexión para valorar a los estudiantes, profesores y su trabajo de investigación.

Cientes que confían en nuestra experiencia



Para tu negocio



FINANZAS

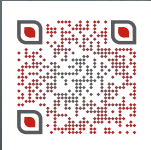

LA RED ORIENTADA A SUS NEGOCIOS

Tener una red de comunicación eficiente y de calidad Lightera que garantiza que la empresa mantenga el pie en el acelerador y **los ojos en el futuro.**

Las leyes de protección de datos impulsan las inversiones en ciberseguridad. La frecuencia de trabajo requiere un refuerzo en la estructura de seguridad de la red corporativa. Cuanto más grande es la empresa, mayor es la adopción de herramientas y soluciones digitales.



Una conexión alineada con los objetivos que su empresa quiere alcanzar. Desde la consultoría hasta el mantenimiento.

Alto rendimiento, seguridad y disponibilidad para atender:



Sede
Administrativa



Agencias



Cajeros
automáticos



Banca por
Internet

La transformación ya ha ocurrido. Es hora de la Aceleración digital.



SEGURIDAD

- Visibilidad y control de la red;
- Inmunidad electromagnética;
- Reducción del tiempo de inactividad;
- Cifrado nativo.



FLEXIBILIDAD

- Optimización de Costos de la propiedad, Gastos de capital y Gastos operativos;
- Posibilidad de cambios rápidos en la infraestructura;
- Flexibilidad en la gestión y el mantenimiento de la red;
- Sistema desarrollado para la gestión rápida de la red;
- Mejora y optimización de procesos de gestión e inteligencia.



PERFORMANCE

- Red organizada y estandarizada;
- Apoyo en la concepción de un diseño a prueba de futuro;
- Rendimiento garantizado para altas tasas de tráfico;
- Portafolio dedicado para entornos de misión crítica;
- Rendimiento sostenible: ahorro energético de hasta el 70%.

Diferenciales Lightera

- Soluciones con mayor sostenibilidad y cuidado del medio ambiente;
- Reducción del espacio ocupado por la infraestructura;
- Facilidad de instalación;
- Reducción de hasta un 50% del tiempo de instalación y mantenimiento;
- Soluciones para todo tipo de entornos, incluso de misión crítica;
- Infraestructura preparada para el futuro.

Bradesco São Paulo - Brasil



- Calidad y rendimiento garantizados para el edificio de 11 pisos en la Avenida Paulista;
- 4.700 puntos lógicos, telefónicos y eléctricos, además de 250 km de cables;
- Garantía de rendimiento para uno de los bancos privados más grandes de Brasil;
- Asociación que sigue creciendo año tras año gracias al resultado y a un mejor precio.

«
La elección para Furukawa (Lightera) vino exactamente porque, con ella, es posible tener condiciones comerciales especiales y el cumplimiento de los plazos. Además, por supuesto, del alto rendimiento tecnológico de los componentes.

»
Arliton Mário Nunes
Coordinador Técnico, Teleinformática TM
Solutions

Grupo Santander Chile Santiago - Chile



- Alta tecnología para la sede del Grupo Santander en Chile;
- Edificio de 11 pisos que concentran las operaciones de 30 sucursales;
- Espacio responsable de cada detalle sobre los intercambios comerciales internacionales;
- Proyecto con 1.000 estaciones de voz y 1.000 estaciones de datos sin necesidad de sustitución a corto plazo;
- Solución de red de cableado estructurado Lightera Cat 6.

Tarjeta Bancaria Ciudad del Este - Paraguay



- Nuevo centro de datos para la Compañía Bancaria para la administración y procesamiento de tarjetas.
- 1360 conexiones en F/UTP Cat 6A y 312 en Fibra óptica.
- Columna vertebral (esquema de conexión central) con 4 salas técnicas.
- Solución de cableado inteligente.

Cientes que confían en nuestra experiencia



Para tu negocio



DATA CENTER

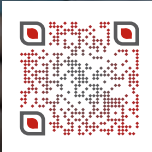

SEGURIDAD Y CONFIABILIDAD DONDE MÁS LO NECESITA

Los requisitos tecnológicos de los sistemas de TI en un centro de datos son críticos. La infraestructura de telecomunicaciones debe estar preparada para soportar nuevas tecnologías y servicios futuros, al tiempo que garantiza la modularidad y la agilidad necesarias para satisfacer la creciente demanda de velocidad y ancho de banda.

CENTRO DE DATOS

Tres cosas a tener en cuenta al diseñar un centro de datos:

1. Elegir una solución que ofrezca el mejor beneficio a largo plazo, ya que la infraestructura de un Centro de Datos debe soportar las necesidades de hoy y estar preparada para las aplicaciones del mañana;
2. Estudiar previamente el rendimiento de los productos, si tienen certificaciones en laboratorios independientes y compatibilidad con otros accesorios y equipos de la red;
3. Asegúrese de que la tecnología seleccionada esté prevista en el estándar, de modo que esté bien informados en caso de cambios en los parámetros de rendimiento.



Lightera ofrece varias soluciones para su centro de datos para que usted solo se preocupe de su negocio.



Alta Disponibilidad

Tecnología que garantiza la reducción de los riesgos de tiempo de inactividad al ser probada en fábrica y certificada por laboratorios externos.



Modularidad

Red óptica “Plug and play” de alta densidad y rápida instalación.



Rendimiento

Sistemas de transmisión con Zero Bit Error (CAT 6A y CAT 8) y enlaces ópticos a 25Gb/s, 40/100Gb/s y tendencias futuras de migración a 50/200/400 Gbps.



Seguridad

Sistema de gestión de capa física con alarmas de fallo instantáneo.



Alta Densidad

Soluciones de infraestructura de punto de alto volumen en el menor espacio posible, optimizando el metro cuadrado de su centro de datos.



Eficiencia operativa

Una infraestructura de cableado diseñada que permite manejo y operación sin comprometer el rendimiento de los canales de comunicación.

Sirius Brasil



- Idealizado con escalabilidad, base del programa 400G-Ready Centro de Datos de Lightera;
- Conexiones de 100 Gb/s con el centro de datos ya preparado para el salto a 400 Gb/s;
- Parte fundamental en la infraestructura de Sirius, la nueva fuente de luz sincrotrón brasileña;
- Microscopio que revela la estructura molecular, atómica y electrónica de diversos materiales;
- Con el procesamiento de mil fotos por segundo, equivalente a 80 Gb por segundo;
- El HDX Lightera le permite concentrar una gran cantidad de fibras ópticas en un bastidor 1U.

«
El centro de datos está diseñado para soportar el flujo y el procesamiento de esta
inmensa cantidad de datos generados por las líneas de luz.

»
Eduardo Miqueles
Lider del Grupo de Computación Científica en
Sirius

VELOCIDAD VERIFICADA



CONSULTORÍA

Apoyo y asesoramiento
a proyectos locales;

Análisis de rendimiento para
los próximos 5 años.



SEGURIDAD

25 años de garantía y
supervisión del trabajo;

Entrenamiento de aplicación
a 400G Ready.



TECNOLÓGICA

Conectores ULL
de fibra OM5;

DataWave de
Ultra Alta Densidad

Cientes que confían en nuestra experiencia



Para tu negocio



LOGÍSTICA

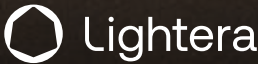
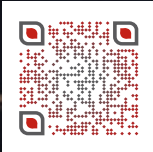

SISTEMA DE TRANSPORTE INTELIGENTE - ITS

Innovación e inteligencia para el sistema de transporte.

Automatización inteligente de sistemas de transporte, mediante la integración de varios servicios en una única red óptica.

Una solución hecha para satisfacer sus necesidades



Experiencia del usuario con conectividad y seguridad vial



Aseguramiento de la calidad según los contratos establecidos en el proceso de concesión



Agilidad en la atención de accidentes



Alternativa para aumentar/mejorar los ingresos de la operación



Infraestructura de telecomunicaciones preparada para los avances tecnológicos



Reducción de costes Capital y operativos

Todos los servicios integrados en una red

Llevar la conectividad a las carreteras

Infraestructura óptica para carreteras que soporta todos los servicios ITS.



Caja de llamadas



Peajes



Punto de control



cámara CCTV



Análisis del tráfico



Radar

Preservación del equilibrio económico-financiero

- Menor costo de implementación, operación y mantenimiento; Tecnología con menos puertos activos y cables mas pequeños;
- Tiempo de instalación más corto;
- Menor ocupación en espacio de estructura de red;
- **Reducción de hasta un 50%** del consumo de energía eléctrica



Arteris

Via Paulista - Brasil

- Solución en Sistema ITS;
- 720,6 km de longitud total;
- Acuerdo de concesión con una duración de 30 años;
- 11 puntos de peaje;
- 1.423 ONT Industrial: conexión Wi-Fi y cámaras.



Ecorodovias

Brasil

- Solución en Sistema ITS;
- 436,6 km de longitud total;
- Acuerdo de concesión con una duración de 30 años;
- 15 puntos de peajes y SAU (Punto de Atención al Usuario);
- 300 ONT Industrial: conexión de cámaras.

Cientes que confían en nuestra experiencia



Para tu negocio



AGRONEGOCIO

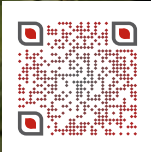

Lightera

FURUKAWA
ELECTRIC

SOLUCIONES DE COMUNICACIÓN PARA EL AGRONEGOCIO

Conexión de largo alcance que permite innovar en el campo.

Cómo puede ayudar Lightera:



TECNOLOGÍA

Una mayor productividad y precisión en el campo se traduce en un mayor rendimiento global de los cultivos

- Alcance de hasta 40 km - hasta 15 Mbps, handover nómada;
- Expansión escalable;
- Hasta 3 sectores (15 Mbps por sector/torre);
- Alta disponibilidad;
- Localización geográfica de los UE mediante GPS integrado.

Más Conectividad

- Movilidad (handover);
- Garantía de ancho de banda dedicado (red privada);
- Gestión de soluciones en tiempo real;
- Múltiples servicios de usuario (Wi-Fi, Ethernet, RS232, GPS);
- Baja latencia;
- Integración con otros sistemas (IoT).



INCENTIVO

- Venta consultiva y proyectos;
- Servicio de apoyo a la implementación;
- Soporte 8x5 (estándar) o 24x7 (premium);
- Desarrollo y producción nacional;
- Líneas de financiamiento exclusivas;
- Líneas de crédito, con consulta previa;



AHORRO

Ganancias Operativas y en Agricultura de Precisión.

- Infraestructura más pequeña
- Costos operativo y de mantenimiento más bajos

La conectividad en el campo aumenta la rentabilidad y mejora la precisión de la siembra.

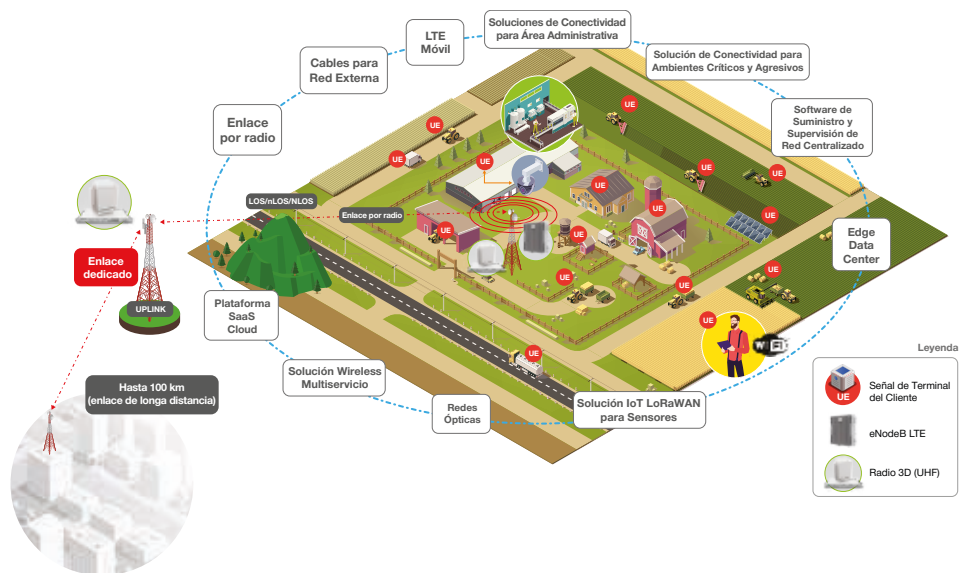

La diferencia en la infraestructura de conectividad de las zonas rurales aún es el principal obstáculo para el desarrollo de la agricultura digital. Desafíos:

- Intensificación de los sistemas de producción;
- Cambios climáticos;
- Sostenibilidad;
- Convergencia tecnológica;
- Seguridad.

Limitness Connection

Hasta
40 km
de distancia



LTE 250 MHZ

Basado en el estándar 3GPP Release 14

- Equipo Full Outdoor IP65;
- Soporte de transición entre eNodeBs (handover);
- Asignación dinámica de ancho de banda de uplink/downlink en función de la demanda de la aplicación;
- Wi-Fi integrado;
- GPS integrado: para geolocalización.
- PUERTO en Serie: 2 x RS232;
- PUERTO Ethernet;
- Latencia: 30 ms en funcionamiento, 100 ms para registro;
- Potencia de transmisión: hasta 1 W (UE), 10 W (eNodeB);
- Tensión de Alimentación: 9--36VDC (UE), -36--60VDC (eNodeB);
- Consumo (máximo): 20W (UE), 104W (eNodeB).

Fácil Configuración

- Gestión del sistema vía Web (eNodeB y UE);
- Asignación dinámica de ancho de banda ascendente/descendente.

Multiservicio

- Tasa hasta 15Mbps
- Localización geográfica de los UE por GPS integrado

Principales características

- FDD;
- Modulación adaptativa;
- Compatible con antenas omnidireccionales o direccionales (eNodeB y UE);
- Handover nómada.



FW-3D SPLIT

2,2 / 4,0 / 4,7 GHz

- Radio UHF PtP ("Punto a Punto") NLOS: sin línea de visión directa;
- Frecuencias licenciadas de 2,2 / 4,0 / 4,7 GHz;
- Alcance de hasta 100 km (potencia de RF de hasta 35 dBm);
- Velocidad hasta 960 Mbps (2+0) @ BW hasta 56 MHz;
- 1+0, 1+1 y 2+0 (XPIC);
- Modulación adaptativa (Hitless) de 4 PSK a 4096 QAM;
- Posibilidad de utilizar una antena hueca, reduciendo el AEV y el peso;
- Sistema de bloqueo antirrobo;
- Detección automática de topología.

Para tu negocio



SMART CITY

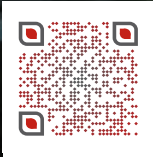

Lightera

FURUKAWA
ELECTRIC

LAS CIUDADES INTELIGENTES EMPIEZAN POR LAS MEJORES DECISIONES

Las Smart Cities tienen como objetivo ofrecer a las personas una mejor calidad de vida a través de la tecnología y la innovación, creando un entorno más estable con seguridad, salud, sostenibilidad y un menor costo de vida.

Aplicaciones



Movilidad



Ciudadanía



Seguridad



Energía



Gobernanza



Educación



Medio Ambiente

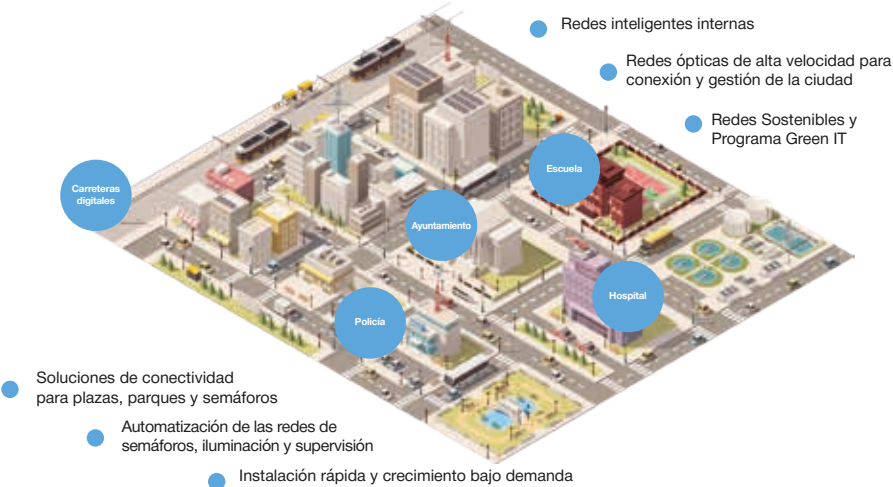

¿Por qué es necesaria una infraestructura óptica?

Ciudades inteligentes: la fibra óptica como base para la transformación digital de la sociedad.

- ✓ Sistema basado en PON ("Passive Optical Network", red óptica pasiva), ampliamente utilizado en redes FTTx ("Fiber To The Anywhere", fibra hasta cualquier lugar);
- ✓ Costos operativos reducidos;
- ✓ Bajos costos de instalación y operación;
- ✓ Mayor alcance y velocidad de conexión;
- ✓ Inmunidad electromagnética;
- ✓ Ancho de banda para aplicaciones actuales y futuras;
- ✓ Infraestructura optimizada y reducida;
- ✓ Seguridad de los datos;
- ✓ Más sostenible;
- ✓ Mayor vida útil;
- ✓ Redes de alta disponibilidad.

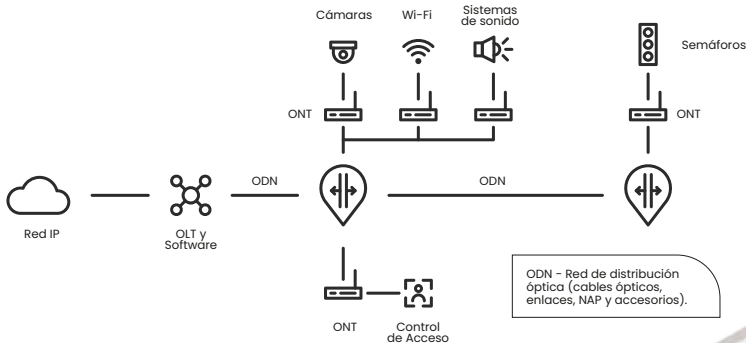

- Soporte para largas distancias
- Seguridad lógica y física: control y gestión centralizados
- Alta disponibilidad
- Red de conectividad externa 100% óptica
- Eficiente y sostenible: optimización de la infraestructura
- Flexibilidad: facilidad de cambio y ampliación de la red
- Tecnología a prueba de futuro



CASOS DE ÉXITO

Búzios, Brasil

- La primera Smart City de América Latina;
- 82 kilómetros de red óptica.

Niterói, Brasil

- Gestión inteligente del tráfico;
- 78 kilómetros de red óptica;
- Reducción del tiempo de trayecto.

Santos, Brasil

- Toda la ciudad integrada;
- Administración, hospitales y escuelas.

São Bernardo do Campo, Brasil

- Infraestructura de comunicación unificada;
- 180 kilómetros de red óptica;
- Reducción de costos

Lima y otras 30 ciudades, Perú

- Presencia en más de 31 municipios;
- Pioneros en infraestructura de fibra óptica PON para seguridad pública;
- Interconexión de sistemas de vigilancia por cámaras, sistemas de sonido y otros.

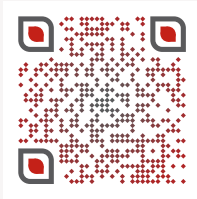

La ciudad peruana de Alto Selva Alegre mejora la seguridad pública adoptando conceptos de ciudad inteligente.

Para ver el vídeo de este proyecto, escanee.

Cientes que confían en nuestra experiencia

Búzios
RJ

Niterói
RJ

Santos
SP

**São
Bernardo
do Campo**
SP

Para tu negocio



INDUSTRIA

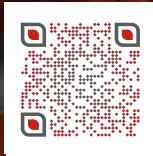

Lightera

FURUKAWA
ELECTRIC

TRANSFORMACIÓN DIGITAL APLICADA A IOT EN AMBIENTES CRÍTICOS

La solución de Lightera para redes de comunicación en entornos críticos ha evolucionado y está incorporando nuevas tecnologías, aplicaciones y productos.



Consultoría

Soporte operativo con ingeniería especializada, desde la fase previa al proyecto hasta la posventa, con capacitación y asistencia 24x7.



Fiabilidad

A través de una red robusta que evita situaciones inestables.



Inteligencia

Mediante un portafolio adecuado de soluciones y productos preparados para soportar nuevas aplicaciones.

Más cerca de los clientes y de cada vertical.



Redes ópticas
industriales



Redes LTE Privadas



Sensores
Tecnología LoRaWAN

Máxima eficacia en entornos muy críticos

Ventajas de la solución GPON Industrial:



Innovación
y Tecnología



Red Eficiente
y Sostenible



Tecnología a
Prueba de Futuro



Infraestructura
Flexible



Seguridad
Lógica y Física



Operación
Optimizada



¡Su red,
más limpia
y sostenible!

Simulación de ocupación de ductos:

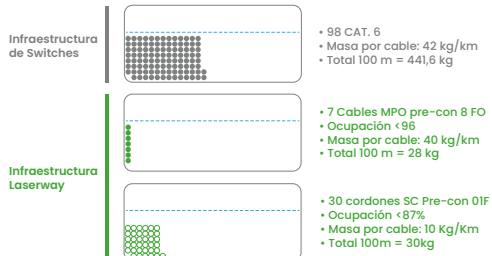

CONOZCA EL PORTAFOLIO DE PRODUCTOS PARA REDES ÓPTICAS INDUSTRIALES:

Edificio administrativo o Data Center industrial



Unidad Industrial

Redundancia Backbone



Fibra óptica

Cableado de cobre

Panel Eléctrico 1 - MICE 2

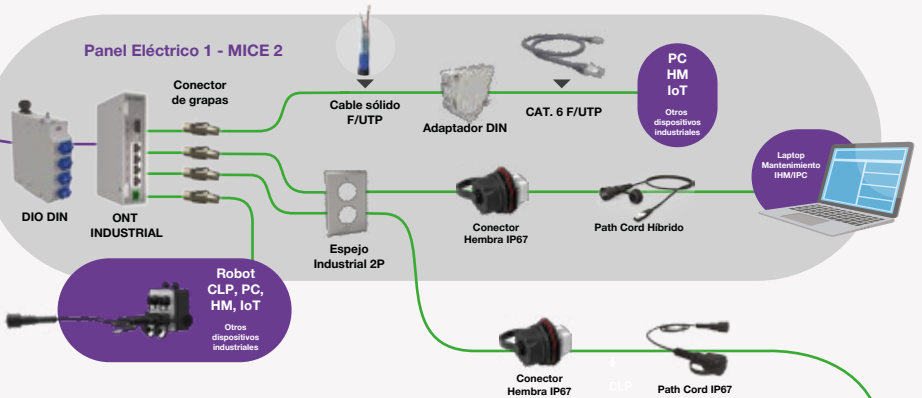

Panel Eléctrico 2 - MICE 2



OTROS PRODUCTOS

- Paneles de voz
- Accesorios 110 IDC
- Complementos para estantes
- Organizadores de cables
- Conexión y cierre
- Puntos de conexión blindados 24P y 12p
- Cajas, enchufes y espejos
- Herramientas y accesorios
- Iconos de identificación





PUNTO DE CONEXIÓN DESCARGADO 24 POSICIONES EXPANDIBLE

Accesorio para instalación por debajo del suelo elevado, permite la organización entre las conexiones del cableado estructurado a través del montaje de conectores hembra RJ-45 y adaptadores ópticos de forma escalonada.

PUNTO DE CONEXIÓN DESCARGADO 12 POSICIONES BLINDADO

Permite la organización entre conexiones de cableado estructuradas a través del montaje de conectores hembra RJ-45 o adaptadores ópticos de una manera modular.

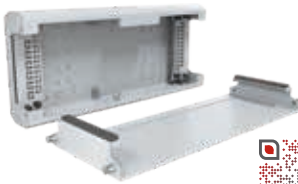

PUNTO DE CONEXIÓN LASERWAY (2P LGX)

Permite la organización entre las conexiones de cableado estructurado a través del montaje de casetes o placas LGX de forma modular.

PATCH PANEL DESCARGADO 48P 1U DE ALTA DENSIDAD

Accesorio utilizado en salas de telecomunicaciones (espejo o interconexión) y para la distribución de servicios en sistemas horizontales.





GUÍA DE CABLE HORIZONTAL ABIERTA

**También disponible 1/2U, 1U y 2U opciones*

Permite acomodar y enrutar cables y cordones de fibra óptica o cobre en bastidor de 19".

GUÍA DE CABLES HORIZONTALES ERRADO 2U

Le permite acomodar y enrutar cables y cordones de fibra óptica o cobre en los bastidores de 19".

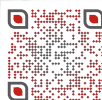

GUÍA DE CABLE HORIZONTAL CERRADO 1U ALTA DENSIDAD

Permite acomodar y enrutar cables y cordones de fibra óptica o cobre en bastidores de 19".

GUÍA DE CABLES HORIZONTALES CERRADO 1U

Permite acomodar y enrutar cables y cordones de fibra óptica o cobre en bastidores de 19".

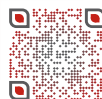

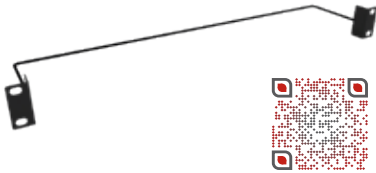

GUÍA DE CABLES HORIZONTALES TRASERO

Permite acomodar y enrutar cables y cordones de fibra óptica o cobre en bastidores de 19".



GUÍA DE CABLE HORIZONTAL CERRADO DE PLÁSTICO 1U

Permite acomodar y enrutar cables y cordones de fibra óptica o cobre en bastidores de 19".



GUÍA DE CABLES HORIZONTALES CERRADO DE PLÁSTICO 1U DE ALTA DENSIDAD

Permite acomodar y enrutar cables y cordones de fibra óptica o cobre en bastidores de 19".



GUÍA DE CABLES HORIZONTALES CERRADO DE PLÁSTICO DE 2U DE ALTA DENSIDAD

Permite acomodar y enrutar cables y cordones de fibra óptica o cobre en el bastidores de 19".





GUÍA VERTICAL CERRADA PARA EMPRESAS

Permite el alojamiento, enrutamiento y almacenamiento de cables y cordones de fibra óptica o cobre verticalmente para bastidores abiertos empresariales.

GUÍA EMPRESARIAL SUPERIOR

Permite el enrutamiento de cables ópticos y metálicos en la parte superior del Bastidor.



PANEL DE CIERRE 1U

Accesorio utilizado en bastidor de 19" para cerrar unidades de bastidor abierto. Hecho de acero.

PANEL DE CIERRE 4U

Accesorio utilizado en bastidor de 19" para cerrar unidades de bastidor abierto. Hecho de acero.



PANEL DE CIERRE ANGULAR 1U

Accesorio utilizado en bastidor de 19" para cerrar unidades de bastidor abierto. Hecho de acero.



PANEL DE CIERRE 2U

Hecho de acero.

PANEL DE CIERRE PLÁSTICO 1U

Confeccionado en plástico - ABS Alto Impacto. Permite el montaje sin herramientas a través de pasadores en ambos lados



PANEL DE CIERRE 1/2U

Accesorio utilizado en bastidor de 19" para cerrar unidades de bastidor abierto. Hecho de acero.

ABRAZADERA PARA ORGANIZACIÓN VERTICAL

Hecho de acero.



SOPORTE DE ANCLAJE PARA CABLES

Hecho de acero.

ADAPTADOR PARA RIEL DIN 1P CON TAPA

Permite la instalación de 1 punto de conexión RJ-45 o adaptador óptico.





SOPORTE 19" 6U

SOPORTE 19"x 6U (KIT CON 2 UNIDADES)

CUBIERTA CIEGA

Hecho de plástico.



TAPA CIERRE ANGULAR 1/2U

Hecho de acero.

CONECTOR 110 IDC (B50) CAT 6 HEMBRA 4 PARES

El conector hembra 110 IDC es un producto compatible con cables UTP, que se utiliza para realizar la conexión en bloques o paneles 110 IDC para la distribución de sistemas de voz. Está disponible en configuración de 4 pares.



CONECTOR 110 IDC CAT 5E HEMBRA

El conector hembra 110 IDC es un producto compatible con cables UTP, que se utiliza para realizar la conexión en bloques o paneles 110 IDC para la distribución de sistemas de voz. Está disponible en configuraciones de 4 y 5 pares.

PANEL DE VOZ 50 PUERTOS

El Panel de voz es un panel de distribución para sistemas de comunicación de voz utilizados en salas de telecomunicaciones para facilitar la duplicación de bloques de conexión 110 IDC. En solo un bastidor de 1U, permite la duplicación de hasta 50 puertos para el uso de servicios de voz.



PANEL DE VOZ 30 PUERTOS

El Panel de voz es un panel de distribución para sistemas de comunicación de voz utilizados en salas de telecomunicaciones para facilitar la duplicación de bloques de conexión 110 IDC. En solo un bastidor de 1U, permite la duplicación de hasta 30 puertos para el uso de servicios de voz.

CAJA APARENTE PARA PLACA 4" x 4"

Indicado para su uso en lugares que no tienen infraestructura para instalaciones incorporadas, debe instalarse superpuesta.

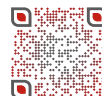

CAJA APARENTE PARA PLACA 4" x 2"

Indicado para su uso en lugares que no tienen infraestructura para instalaciones incorporadas, debe instalarse superpuesta.



CAJA APARENTE MULTIMEDIA 6P MUTOA

Permite la terminación de las conexiones de cableado estructurado a través del montaje de conectores hembra RJ-45 o adaptadores ópticos de manera escalonada.

CAJA APARENTE MULTIMEDIA 12P MUTOA

Permite la terminación de conexiones de cableado estructurado mediante el montaje de conectores hembra RJ-45 o adaptadores ópticos de una manera escalonada.



ROSETA 1P

Indicado para su uso en lugares que no cuentan con infraestructura para instalaciones incorporadas.

ROSETA 2P

Indicado para uso en lugares que no cuentan con infraestructura para instalaciones incorporadas.





FACE PLATE 2P - BRILLANTE

Indicado para su uso en lugares que tienen infraestructura para instalaciones incorporadas o aparentes, en pared o piso, instaladas en una caja incorporada o superpuesta.

FACE PLATE 4P - BRILLANTE

Indicado para su uso en lugares que tienen infraestructura para instalaciones incorporadas o aparentes, en pared o piso, instaladas en una caja incorporada o superpuesta.



FACE PLATE 8P - BRILLANTE

Indicado para su uso en lugares que tienen infraestructura para instalaciones incorporadas o aparentes, en pared o piso, instaladas en una caja incorporada o superpuesta.

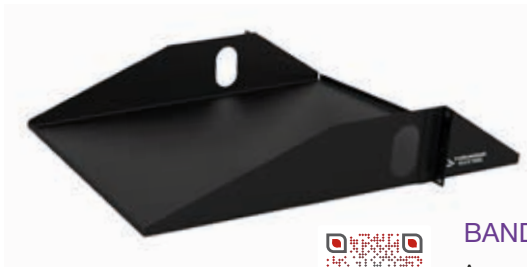

BANDEJA EXTENDIDA 2U

Accesorio utilizado en bastidor de 19" para organización de alojamiento y equipamiento.

BANDEJA NORMAL 2U

Accesorio utilizado en bastidores de 19" para el alojamiento y la organización del equipo activos y pasivos.



BANDEJA VENTILADA 2U

Accesorio utilizado en bastidor de 19" para organización de alojamiento y equipamiento.

BANDEJA FIJA

Accesorio para el alojamiento y organización de equipos activos y pasivos.





BANDEJA TELESCÓPICA

Accesorio para alojamiento y organización de equipos activos y pasivos.



SOLUCIÓN LTE 250 MHz - UE ESTÁNDAR PTP

Forma parte de un sistema de radio digital con topología multipunto que funciona en la frecuencia de 250 MHz. El sistema consta de un transceptor de radio base (eNodeB) con control EPC (Evolved Packet Core) a bordo (LTE in a box) o en un servidor, así como de terminales de usuario (UE) con una amplia gama de aplicaciones, tanto móviles como fijas.



SOLUCIÓN LTE 250 MHz - eNodeB PMP

Transceptor de radio base (eNodeB) con control EPC (Evolved Packet Core) integrado (LTE in a box) o en un servidor. El transceptor eNodeB forma parte de un sistema de radio digital con topología multipunto que funciona en la frecuencia de 250 MHz. El sistema consta de un transceptor de radio base (eNodeB) con control EPC (Evolved Packet Core) a bordo (LTE in a box) o en un servidor, así como de terminales de usuario (UE) con una amplia gama de aplicaciones, tanto móviles como fijas.



ACCESORIOS:



BASE SOPORTE CONJUNTO
CONECTOR HEMBRA

ENTRENAMIENTOS LIGHTERA

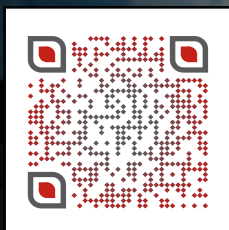



La educación como primera línea

Lightera tiene como objetivo capacitar a socios, clientes y profesionales en el área sobre las mejores prácticas de uso en las soluciones de Lightera para la infraestructura de red. Es un sistema de educación continua, dividido en módulos.



Programa de Capacitación FCP

Desarrollado para preparar profesionales de instalación de redes y crear competencia técnica para el mercado laboral, reduciendo el tiempo de capacitación del equipo. La escasez de profesionales con experiencia en el mercado hace que los cursos prácticos se conviertan en una solución para reducir el tiempo de formación. Lightera ofrece cursos prácticos y teóricos en infraestructura de red, que capacitan al profesional en poco tiempo.



Especialización en Tecnologías Lightera Innovación y Tendencias

Además de los cursos de formación ofrecidos por los Solutions Training Centers, se lleva a cabo una formación específica para los Canales y Clientes, impartidos directamente por profesionales de Lightera.

Tener conocimiento de las nuevas tecnologías ayuda a los profesionales especializados. Con personas cada vez más conectadas y la necesidad de contar con soluciones diferenciadas y tecnológicas en infraestructura, proporcionamos al mercado una formación que le ayuda a diseñar redes para el futuro, como Laserway y la gestión de capas físicas.

Además de los cursos en los centros de formación, ofrecemos varios cursos gratuitos en nuestra plataforma EAD, con el objetivo de formar profesionales con el fin de prepararlos para el mercado laboral, ampliando su empleabilidad.



Con varios programas de garantía extendida para redes de telecomunicación, Lightera brinda aún más seguridad y tranquilidad para sus clientes. Una obra certificada por el Programa de Garantía Extendida Lightera cuenta con hasta 25 años de componentes pasivos asegurados, sin costos extras.

Logística

Lightera garantiza una mayor agilidad de servicio y entrega gracias a su red internacional y estratégicamente posicionada.



Además, los clientes de Lightera pueden tener su servicio optimizado accediendo al sitio web: Lightera.com

Conozca más:



© 2025 Lightera - Todos los derechos reservados.

La información técnica contenida en este folleto se basa en datos vigentes al momento de su impresión. Durante el uso de este material promocional, pueden producirse cambios cuando las normativas y el proceso de fabricación se modifiquen, así como los códigos y descripciones de los productos. Las fotos son solo ilustrativas. Otras configuraciones disponibles bajo consulta. Edición 1/versión 0 - Junio de 2025.